

Review[®]

pro Obranný a Bezpečnostní Průmysl

2/2024 | online   | www.msline.cz

Mediální platforma Asociace obranného
a bezpečnostního průmyslu ČR | www.aobp.cz



NEUSTÁLÝ VÝVOJ A INOVACE
EXPANZE PRODUKTŮ
PRO PĚCHOTU, LETECTVO A NÁMOŘNICTVO

**FUTURE
FORCES
FORUM**

16.-18. 10. 2024

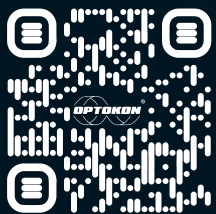



Hmotnost
1,3 kg do 2,5 kg



Doba letu
Až 2 hodiny



Rychlost
13 m/s až 30 m/s



Komunikační dosah
Až do 30 km



Dosah mise
Až do 110 km



**Počet
radiových kanálů**
Až 5 kanálů



Počet operátorů
Jeden



Start
Ruční start



Přistání
Padák



**Prodloužení antény
operátorem**
Až do 500 metrů



Kompatibilita
Snadná integrace s jakýmkoliv
řídícími systémy



Design
Modulární



Rychlost nasazení
Až do 2 minut



Balení
Jeden batoh



Stabilita
Všechny povětrnostní
podmínky

uavsav.com

UAV
save



Hlavní kancelář

Slovnaftská 102

**Bratislava 821 07 Podunajské Biskupice
Slovensko**

+421 947 915 804

office@uavsav.com



Děláme svět informací organizovanějším





MC CATALOGUE

světově nejrozšířenější systém
pro kodifikaci materiálu dle NATO



LIS

komplexní informační systém
pro vojenskou logistiku



Publi

řízená distribuce dokumentů
včetně citlivého obsahu



Kodifikační agentura

certifikovaná kodifikační agentura
působící v Česku a na Slovensku

aura.cz

Máme více než 30 let zkušeností s vývojem a integrací logistických
informačních systémů a s kodifikací NATO pro ozbrojené
síly a obranný průmysl v desítkách zemí na 5 kontinentech.



eKnihovna

Vážení čtenáři,

ve druhém letošním vydání vám přinášíme řadu zajímavých rozhovorů zejména s významnými zástupci státní správy a jako obvykle prezentaci českého průmyslu, čímž naplňujeme hlavní poslání časopisu a to napomáhat lepší komunikaci mezi státem a průmyslem v oblasti obranné a bezpečnostní komunity.

V minulém vydání jsme přinesli výzvy a aktuální informace z rezortu ministerstva obrany, potažmo Armády České republiky. Zaměřením tohoto vydání, jak bylo avizováno ve vydavatelském plánu na letošní rok, je zejména prezentace dalších bezpečnostních složek České republiky, především Policie, Vězeňské služby, Celní správy, ale také Hasičského záchranného sboru a Správy státních hmotných rezerv. Jde o komunitu, která je pro obranný a bezpečnostní průmysl neméně důležitá jako oblast armádní.

Pro vydavatelství MS Line i redakci revíčka je mimořádně důležité, že pro prezentaci svých aktivit využívá značná část českých společností obranného a bezpečnostního průmyslu právě časopis REVIEW. V tomto vydání jsme se zaměřili především na prezentaci středních a menších firem a v tomto trendu chceme pokračovat celý tento rok. Členská základna AOBP ČR sdružuje již cca 180 firem. Věřím, že po Valné hromadě AOBP ČR zahájíme mediální spolupráci i s třiceti novými členy.

Právě 28. Valné hromadě věnujeme, jako členská firma a mediální platforma AOBP ČR, třetinu obsahu časopisu. Kromě rozhovoru s prezidentem asociace a zprávy o činnosti, přinášíme také informace z Rady ředitelů AOBP a představujeme 30 nových členských firem. Přejeme jim, aby v asociaci našly potřebné zázemí a podporu v jejich aktivitách.



Ing. Miloš Soukup
šéfredaktor



8



14



28



40

Z OBSAHU

Interview s ombudsmanem Petrem Dohnalem MS ČR	8–9
Výstroj, výzbroj a vybavení Vězeňské služby ČR	10–11
Policie modernizuje	14–16
Interview se Štěpánem Vymětalem – MV ČR	18–22
Unikátní modulární střelnice pro profesionální výcvik	28–29
Prokognitivní osvětlení v sektoru obrany a bezpečnosti	30–32
Manažerský semafor – GORDIC	34–35
Modulární polní nemocnice zachovávají...	36–38
Prevence před lesními požáry – HZS ČR	40–43
Vstříc modernizaci – SSHR ČR	44–45
Achillovy paty západní obrany	46–47
Chraňme Evropu společně – Celní správa ČR	48–49
Neustálý vývoj a inovace – OPTOKON	50–52
Z aktivit AOBP ČR, zpráva o činnosti pro Valnou hromadu	74–96
Vítáme nové členy AOBP ČR	97–101

Vydavatel: MS Line, s.r.o., Vykáň 82, 289 15 Kounice, e-mail: scook@msline.cz, www.msline.cz • Šéfredaktor: Ing. Miloš Soukup
Zástupce šéfredaktora: Šárka Cook • Zástupce šéfredaktora pro MV ČR a Policii ČR: JUDr. Jaroslav Jonák • Stálí spolupracovníci: Adriana Jesenská, Vít Prácheňský • Jazyková úprava: Šárka Cook, Eva Soukupová • Sazba a grafická úprava: Magnus I s.r.o. Marketing: Eva Soukupová (e-mail: evasoukup@seznam.cz) • Manager internetu: Soliter – polygrafická společnost, s.r.o. Tisk: Magnus II s.r.o. • Distribuce: MS Line, s.r.o., MailFinish a.s. • Číslo vychází: 27. 5. 2024 • Evidenční číslo: MK ČR E 19352, ISSN 2336-3460 Neprodejně • Foto na titulní straně: OPTOKON

Redakce nezodpovídá za jazykovou a obsahovou správnost textových a grafických podkladů dodaných inzerenty.

PŘEDSEDA REDAKČNÍ RADY

RNDr. Jiří Hynek
prezident AOBP ČR

MÍSTOPŘEDSEDA REDAKČNÍ RADY

Ing. Jiří Štefl
generální ředitel OPTOKON

ČESTNÍ ČLENOVÉ REDAKČNÍ RADY

arm. gen. (v.v.) Ing. Josef Bečvář
ředitel Zetor Defence

arm. gen. (v.v.) Ing. Pavel Štefka, M.Sc.
MESIT holding
poradce veletrhu FFF

Ing. Michael Hrbata, MPA
čestný předseda redakční rady

Doc. Ing. Miloš Titz, CSc.
čestný předseda a zakládající člen redakční rady

SENÁT ČR

Ing. Zdeněk Nytra
senátor, Výbor pro záležitosti Evropské unie,
Výbor pro zahraniční věci, obranu a bezpečnost
a Podvýbor pro vnitřní bezpečnost a IZS

POSLANECKÁ SNĚMOVNA PARLAMENTU ČR

genpor. Ing. Drahošlav Ryba
poslanec
Výbor pro bezpečnost
předseda Podvýboru pro HZS ČR

ÚŘAD VLÁDY

Ing. Martin Dvořák
ministr pro evropské záležitosti

PhDr. Tomáš Kopečný
vládní zmocněnec pro obnovu Ukrajiny

PRAŽSKÝ HRAD

genmjr. Ing. Radek Hasala
náčelník Vojenské kanceláře prezidenta republiky

MZV ČR

Ing. Miloslav Stašek
velvyslanec v USA

Ing. Tomáš Kuchta
mimořádný a zplnomocněný velvyslanec
České republiky v Srbsku

Ing. Vladimír Bärtl
mimořádný a zplnomocněný velvyslanec
České republiky v Lucemburku

PhDr. Marek Svoboda
ředitel Odboru ekonomické diplomacie

MPO ČR

Ing. Rudolf Klepáček, Ph.D.
ředitel Odboru řízení exportní strategie a služeb

MO ČR

Ing. Radka Konderlová, MBA
vrchní ředitelka Sekce průmyslové spolupráce

ARMÁDA ČR

genpor. Ing. Karel Řehka
náčelník Generálního štábu AČR

genpor. Mgr. Ing. Jaromír Zůna, Ph.D., MSc.
přídělenec obrany

genmjr. Ing. Petr Čepelka
velitel Vzdušných sil AČR

MS ČR

genpor. PhDr. Petr Dohnal
náměstek pro řízení sekce vězeňství
a resortní kontroly

VĚZEŇSKÁ SLUŽBA ČR

genmjr. Mgr. Simon Michailidis, MBA
generální ředitel VS ČR

MV ČR

Mgr. Milena Bačkovská
odbor bezpečnostní politiky

doc. Ing. Martin Hrinko, Ph.D., MBA, LL.M.
člen Poradního sboru MV ČR
k ochraně měkkých cílů

POLICIE ČR

genpor. Mgr. Martin Vondrášek
policejní prezident

plk. Ing. Tomáš Hytych
ředitel Letecké služby

plk. Mgr. Petr Sehnoutka
ředitel Krajského ředitelství PČR
Královéhradeckého kraje

HZS ČR

genpor. Ing. Vladimír Vlček, Ph.D., MBA
generální ředitel

genmjr. Ing. Petr Ošlejšek, Ph.D.
náměstek generálního ředitele Sekce IZS
a operačního řízení

MF ČR

CELNÍ SPRÁVA ČR

brig. gen. Mgr. Marek Šimandl, MPA
generální ředitel

SSHR

Ing. Pavel Švagr, CSc.
předseda

KRAJSKÉ ÚŘADY

Ing. Aleš Boňatovský
tajemník bezpečnostní rady
Pardubického kraje

AFCEA (ČESKÁ POBOČKA)

Ing. Tomáš Müller
prezident

CEVRO

arm. gen. (v.v.) Ing. Jiří Šedivý

ZÁSTUPCI PRŮMYSLU

Ing. Štěpán Černý
obchodní ředitel SVOS

Ing. Pavel Čuda, Ph.D.
ředitel VVÚ

Bc. Adam Drnek
výkonný ředitel FUTURE FORCES FORUM

Ing. Filip Engelsmann
generální ředitel AURA

Pavel Hadraba
jednatel ABNER

Jan Hamáček
jednatel GH Consulting
viceprezident AOBP ČR pro legislativu

Ing. Kristýna Helm, Ph.D.
viceprezidentka AOBP ČR
pro mezinárodní vztahy

Ing. Radek Hauerland
viceprezident pro vnější komunikaci
ČESKÁ ZBROJOVKA
viceprezident pro průmysl AOBP ČR

Ing. Michal Hon
předseda představenstva
MESIT holding

Dr. Daniel Jesenský
výkonný ředitel SPECTRASOL

Ing. Jiří Kašpárek
ředitel VTÚ

Ing. Radomír Krejča
předseda představenstva EXPLOSIA

brig. gen. prof. RNDr. Zuzana Kročová, Ph.D.
rektorka-velitelka UO v Brně

Mgr. Jan Kubata
generální ředitel VELETRHY BRNO

Ing. Radoslav Moravec, CSc.
předseda představenstva a generální ředitel
ZEVETA Bojkovice

Ing. Tomáš Mynarčík
ředitel vojenských programů TATRA TRUCKS

Aleš Orel
jednatel ORITEST
viceprezident AOBP ČR pro výzkum a vývoj

Doc. Ing. Tomáš Opravil, Ph.D.
VUT, Centrum materiálového výzkumu, Brno

Ing. Petr Ostrý
jednatel AGADOS

Marek Pácalt
jednatel PROTECT PARTS

Ing. Jaroslav Pecháček
výkonný ředitel SWORDFISH
viceprezident AOBP pro strategické plánování

Mgr. Jiří Protiva
ředitel LOM Praha

Marika Přinosilová M.Sc.
ředitelka pro marketing a komunikaci OMNIPOL
viceprezidentka pro kooperaci a obchod AOBP ČR

Dr. Milan Rollo, CTO
AgentFly Technologies

Ing. Jaromír Řezáč
generální ředitel GORDIC

Milan Starý
marketing manager ERA

Ing. Jiří Šímek
ředitel QUITTNER & SCHIMEK



INTERVIEW S OMBUDSMANEM PETREM DOHNALEM

Generálporučík v. v. PhDr. Petr Dohnal ve vězeňství působil od roku 1991. Prošel řadou odborných i manažerských pozic a v letech 2012–2021 působil jako generální ředitel Vězeňské služby České republiky. Během této doby získal všestranné odborné a praktické zkušenosti a výrazným způsobem se podílel na stabilizaci a rozvoji vězeňství v ČR. V roce 2022 byl také náměstkem ministra spravedlnosti, a následně po změně názvu pozice se stal vrchním ředitelem sekce vězeňství a resortní kontroly ministerstva spravedlnosti. Začátkem letošního roku byl jmenován do funkce ombudsmana.

Pane generále, začátkem tohoto roku Ministerstvo spravedlnosti zřídilo funkci ombudsmana. Ministr spravedlnosti jmenoval Vás a naše redakce Vám k této velice významné funkci gratuluje. Mohl byste našim čtenářům objasnit, co tento post obnáší? Neméně nás ale zajímá i Vaše role vrchního ředitele sekce vězeňství ministerstva. Jaké jsou Vaše povinnosti a úkoly?

Ombudsman ministerstva spravedlnosti ČR zajišťuje činnosti a vedení agendy v souvislosti s ochranou práv zaměstnanců rezortu spravedlnosti, příslušníků a občanských zaměstnanců Vězeňské služby ČR a v neposlední řadě také vězňů ve výkonu vazby a výkonu trestu odnětí svobody. Zajišťuje a provádí šetření ve vazebních věznicích a věznicích, ústavech pro výkon zabezpečovací detence a vězeňských nemocnicích. Na

základě pověření ministra spravedlnosti plní konkrétní úkoly spočívající v systémové koordinaci a metodickém usměrňování stěžejních témat, vyplývajících z výsledků své činnosti zejména ve vztahu k VS ČR. Zajišťuje informovanost ministra spravedlnosti o zjištěných negativních jevech a navrhuje způsoby jejich řešení. Podtrženo sečteno, ombudsman na ministerstvu spravedlnosti dohlíží především na to, aby v tomto rezortu nedocházelo k porušování zákonných práv, a asertivně reflektuje lidský a prosociální přístup.

Pozice vrchního ředitele sekce vězeňství a resortní kontroly k 1. 1. 2024 zanikla. Část agendy, jako např. oblast milostí přešla zpět na Pražský hrad, respektive se vrací do plné působnosti prezidenta republiky a zbylé agendy byly přerozděleny na ostatní sekce.

Máte dlouholeté zkušenosti z vězeňství, ve kterém jste působil od roku 1991. Je něco, co Vás stále tíží, co by se mělo změnit?

Vězeňská služba se za poslední roky výrazně transformovala do moderního, emancipovaného bezpečnostního sboru, který kromě standardního zajišťování bezpečnosti realizuje také řadu prosociálních, pomáhajících projektů, a to zdaleka nejen směrem dovnitř tohoto bezpečnostního sboru a vězeňství jako takového, ale také směrem k širší veřejnosti, např. do nemocnic, škol, domovů pro seniory atd., a z toho mám velkou radost. Z čeho naopak radost nemám, je aktuálně nedostatek finančních prostředků ve Vězeňské službě ČR a poměrně malý zájem nových uchazečů o službu u tohoto bezpečnostního sboru. Tyto dva negativní aspekty bohužel

rezonují čím dál víc. Když navštěvuji věznice, tak často vidím přetížené příslušníky, kteří mnohdy, aby byla vůbec zajištěna služba, pracují v 18 hodinových službách, potom mají jen 6 hodin odpočinku a jdou sloužit znovu. Věřte mi, že sloužit v plné bdělosti 18 hodin denně na oddělení mezi vězněnými osobami je po všech stránkách neskutečně náročné a vysilující. Dokonce v některých případech i samo vedení věznice musí nastoupit do řadové služby, např. realizovat eskortu, aby byla vůbec realizována. Takto ale nelze pracovat dlouhodobě, protože dřív nebo později se prostě něco fatálního může stát a může z toho být opravdu velký problém. Pokud to tedy shrnu, tak největší problém současného vězeňství vidím v nedostatku finančních prostředků, přetížení nejen příslušníků, ale i odborných zaměstnanců, a z toho plynoucí jejich následnou frustraci. Do tohoto stavu poslední dobou pozorujeme nárůst agresivity ze strany některých vězněných osob. Tento mix jmenovaných negativních jevů, pokud nebude řešen, má potenciál způsobit v blízké budoucnosti velké problémy. Je také nutno dodat, že není v silách vězeňské služby, i když

dělá opravdu maximum možného, aby tyto problémy sama vyřešila.

V jakém směru se na Vás mohou zástupci obranného a bezpečnostního průmyslu obracet, co můžete doporučit, na koho se mohou případně obrátit ve věci vězeňského vybavení, výstroje atd.?

Vězeňská služba ČR je standardním bezpečnostním sborem, po PČR druhým největším sborem, který má cca 12 000 příslušníků a občanských zaměstnanců a komplexně zajišťuje a stará se o téměř 20 tisíc vězněných osob. Její záběr je tedy opravdu velmi široký a velmi komplexní. Absorbuje oblasti zbraní a střeliva, donucovacích prostředků, široké škály vozového parku, včetně pancéřových vozidel, výstroje jak pro příslušníky VS ČR, tak pro vězněné osoby, jídelního a kuchyňského vybavení, zdravotnické techniky, IT techniky atd. O uvedenou bezpečnostně – logistickou oblast se gesčně dělí první náměstek generálního ředitele plk. Mgr. Tomáš Hůlka a ekonomický náměstek Ing. Jaroslav Myšička.

Jaká je zahraniční spolupráce?

Co se týká Vězeňské služby, tak mohu uvést, že zahraniční spolupráce je velmi široká a funguje velmi dobře. VS ČR je aktivním členem Evropské asociace vězeňských služeb (Euro-Pris). Nejužší spolupráce je mezi vězeňskými systémy zeměmi V4, kde pravidelně dochází k odborným stážím a výměně informací, pravidelné vzájemné účasti na střeleckých, kynologických soutěžích atd. Dále je VS ČR členem MECR, což je kulatý stůl generálních ředitelů střední a východní Evropy, EPTA – sdružení vězeňských akademií, velmi dobrá je např. také spolupráce s Univerzitou Sama Houstona v Texasu. Rovněž mohu uvést, že VS ČR se nyní snaží pomáhat a být v těchto těžkých časech dobrým partnerem pro kolegy z vězeňské služby z Ukrajiny.

Pane ombudsmane, velice Vám děkuji za rozhovor a přeji v nové funkci mnoho sil.

Šárka Cook

Foto: MS ČR





popis

VÝSTROJ, VÝZBROJ A VYBAVENÍ VĚZEŇSKÉ SLUŽBY V ROCE 2024

Oproti jiným ozbrojeným sborům nebo Armádě České republiky a zejména oproti Policii České republiky, má Vězeňská služba ČR určitý handicap v obecném povědomí veřejnosti o podobě a kvalitě výstroje vzhledem k tomu, že příslušníci sboru z větší část nevykonávají služební povinnosti na veřejných místech. Výjimkou jsou pouze příslušníci justiční stráž, kteří slouží u soudů, na ministerstvu spravedlnosti, v sídlech státních zastupitelství a podobně, kde jsou obvykle přímo v kontaktu se širokou veřejností. Jsou proto jakousi „výkladní skříní“ současného vzhledu uniforem vězeňské služby.

Jen pro připomenutí, justiční stráž je složka vězeňské služby, její příslušníci nosí světle modré košile s tmavě modrou vázankou a šedé kalhoty s tmavým pruhem. Další složkou vězeňské služby je vězeňská stráž, která se od justiční liší tím, že nosí košile v tmavě modré barvě. Ve výstroji vězeňské služby bylo za poslední roky učiněno mnoho změn. Byly nově zavedeny výstrojní součástky, které sbor do této doby postrádal. Byly modernizovány materiály tak, aby bylo zvýšeno pohodlí pří-

slušníků při výkonu služby. Příkladem je zavedení funkčního prádla, tedy různých druhů spodních triček a kalhot. Tato dnes zcela běžná výstroj dříve ve VS ČR chyběla. Byl také rozšířen sortiment obuvi. VS ČR se snaží soustředovat i na zajištění kvality materiálů. Do běžné služby se preferují přírodní látky a tam, kde je to potřeba, se zavádějí textilie s funkčními vlastnostmi a různými druhy membrán. Zajištění odpovídajících výstrojních součástek pro příslušníky VS ČR je pro vězeňskou

službu jednou z hlavních priorit. Výstrojní služba sleduje vyvíjející se potřeby příslušníků a stále pracuje na zavádění nových výstrojních součástek a materiálů.

Také speciální výstroj se v poslední době modernizuje a rozšiřuje, což přímo souvisí s potřebami VS ČR a jejím srovnáním s jinými ozbrojenými složkami. V loňském roce se podařilo zajistit potřebný počet balistických přileb a speciální kombinézy s nehořlavou

úpravou pro zásahové jednotky. Velkým úspěchem bylo v minulých letech přestrojení zásahových jednotek modulárním ochranným kompletem. Ten zajišťuje ochranu příslušníků proti účinkům střel z ručních palných zbraní ve dvou úrovních (Level IIIA a IV), proti chladným zbraním (nože) a proti úderům tupými a vrženými předměty. Komplet zároveň umožňuje maximální pohyblivost a neomezuje nositele při provádění služebních činností a zákroků. Jako modulární systém umožňuje přizpůsobení konkrétnímu úkolu a podmínkám jeho plnění. Jedná se o kompletní výstroj, která modulárním doplněním vložek může sloužit do všech případných zásahů. S ohledem na specifika vězeňské služby, kdy jsou příslušníci nuceni tyto komplety používat delší dobu v rámci služebních úkolů (například při střežení v jednacích síních, během zákroků pod jednotným velením, apod.), je nezbytné, aby kromě uvedených ochranných vlastností v maximální míře poskytoval odpovídající uživatelský komfort. Modulární komplet musí být řešen tak, aby ho bylo možné v krátkém čase přizpůsobit konkrétním úkolům a situaci při zákroku. Nahrazuje dosud používané komplety protiúderové, taktické vesty, vesty balistické ochrany a obdobné další ochranné a taktické služební výstrojní součástky.

Výzbroj

Zásadní přezbrojení vězeňské služby bylo zahájeno v roce 2016. V první etapě byly pořízeny dlouhé palné zbraně – samopaly Scorpion EVO. VS ČR se v roce 2016 podařilo uzavřít rámcovou dohodu se společností Česká zbrojovka a.s. na dodávky těchto zbraní. Pro vězeňskou službu to byla velmi významná smlouva, protože do té doby byly ve sboru používány zbraně vyřazené z jiných ozbrojených složek. Dodávkami těchto samopalů docílila VS ČR i použití jednotné munice s jinými zbraněmi, které dosud používá. V dalších fázích by VS ČR potřebovala obměnu krátkých palných zbraní – pistolí. Tyto zbraně jsou desítky let staré a vykazují značné opotřebení a častou poruchovost. V rámci kompletního přezbrojení byla zapotřebí také nutná obměna a doplnění počtu útočných pušek, které by lépe vyhovovaly potřebám sboru. Stejně jako ostatní zbraně, tak i útočné pušky byly v minulosti získávány z jiných

ozbrojených složek. Přezbrojení vězeňské služby se řídí *Dohodou o vzájemné spolupráci mezi VS ČR a AČR*, která vězeňskou službu zavazuje ke vzájemné spolupráci v oblasti výměny zkušeností s využíváním zvláštních metod práce, a to mezi jinými i při použití vojenských zbraní. Na základě této dohody, která je v souladu s *Obrannou strategií České republiky* se vězeňská služba snaží pořizovat zbraně odpovídající potřebami nejen jí samotné, ale také potřebám české armády. Cílem je prostřednictvím součinnostních cvičení posilovat zajištění obranyschopnosti ČR.

Vozový park

Modernizace a nákup středních eskortních vozidel a autobusů je pro vězeňskou službu aktuální nutností. Pořízení těchto vozidel je nezbytné pro zajištění základních činností sboru jako jsou eskorty vězňených osob. Vězeňská služba ČR je kromě toho vázána *Dohodou o spolupráci a vzájemné pomoci mezi VS ČR a PČR*, z níž vyplývá úzká spolupráce mezi oběma ozbrojenými složkami, která mimo jiné zahrnuje i spolupráci v oblasti speciálních úkolů, zajišťování a doprovody eskort a výcvik služebních řidičů. V letošním roce by vězeňská služba ráda dosáhla nákupu pancéřových vozidel, neboť současná pancéřová vozidla již dosluhují. Pancéřová vozidla jsou

ve vězeňské službě nezbytná pro zajištění eskort nebezpečných osob.

Bezpečnostní a komunikační systémy

Dalším nezbytným vybavením vězeňské služby jsou různé detekční a zabezpečovací systémy. V oblasti těchto systémů se VS ČR podařilo zahájit modernizaci detekčních prvků. Jedná se především o vybavení věznic magnetostatickými tyčovými detektory, které slouží především ke kontrole vězňených osob při pohybu v areálu věznic. V letošním roce by měla být provedena také modernizace detektorů tepové frekvence. Tento systém dokáže odhalit osoby skryté ve vozidlech a přepravních kontejnerech pomocí detekce tepu lidského srdce. Výhodou je odstranění rizika poškození vozidla i vyloučení negativních důsledků nebezpečného záření na případně ukryté osoby. Úplná kontrola vozidla trvá několik minut, a to bez nutnosti zpřístupnění vozidla nebo nákladu. V následujících letech sbor plánuje postupně obměnit a zmodernizovat detekční rámy a také zajistit dodávky nových rentgenů zavazadel. Samozřejmě i tyto plány jsou limitovány omezeními v rozpočtu.

Autor a foto: Vězeňská služba ČR



PRÁCE
158x jinak.cz



MÁŠ NA

TO



▶ @policiecz ◀◀◀



prabos
BE READY





POLICIE MODERNIZUJE

Rozhovor s brig. gen. PhDr. Jaromírem Bischofem, náměstkem policejního prezidenta pro ekonomiku

V situaci zvyšování bezpečnostních hrozeb s cílem udržet vysoký standard bezpečí a k zajištění a posílení současné úrovně vnitřní bezpečnosti má Policie České republiky schválenou „Koncepti rozvoje PČR do roku 2027“. Kromě jiného tento dokument vytváří základní rámec pro další kroky k její modernizaci a je určen jak policejnímu sboru, tak široké veřejnosti. Na materiální modernizaci České policie jsme se zeptali náměstka policejního prezidenta pro ekonomiku.

Pane náměstkú, „Koncepte rozvoje PČR do roku 2027“ navazuje na předchozí „Koncepti rozvoje PČR do roku 2020“. Můžete nám ve stručnosti přiblížit základní zásady a finanční zajištění, pokud jde o materiální oblast?

Koncepte rozvoje Policie ČR do roku 2027 je obecný rámec rozvoje, který definuje cílový stav v jednotlivých oblastech rozvoje pro dostatečnou reakci a připravenost Policie ČR na současné a budoucí výzvy v rámci zajištění vnitřní bezpečnosti České republiky. Oproti předcházející koncepci není detailně stanoven plán zajištění prostředků na jednotlivé roky realizace. Identifikace a zajišťování potřeb, včetně materiální oblasti, pro realizaci

jednotlivých opatření vyplývajících z Koncepte rozvoje Policie ČR do roku 2027 jsou operativně zjišťovány a aktualizovány každý rok. V rámci rozpočtového procesu a finančních prostředků Policie ČR jsou jednotlivé požadavky prioritizovány a vedení Policie ČR a resortu ministerstva vnitra zajišťuje jejich finanční pokrytí. Potřeby, pro které nelze zajistit finanční prostředky v daném roce, jsou přesouvány do následujícího období a zároveň dochází i k aktualizaci případných postupů tak, aby nebyly ohroženy cíle Koncepte rozvoje Policie ČR do roku 2027. Tyto zásady a způsoby finančního zajišťování koncepce jsou operativnější a flexibilnější než při realizaci minulé koncepce a dovolují reagovat i v situaci rozpočtové nedostatečnosti.

Máte v plánu také investice do dopravních prostředků PČR? Pokud ano, o jaké dopravní prostředky půjde?

Díky pravidelným investicím v uplynulých letech je vozový park Policie ČR aktuálně na velice slušné úrovni. Nejpočetnější kategorie služebních dopravních prostředků se podařilo obměnit a současně také naplnit plánované systemizované počty. Proto se nyní zaměřujeme především na pořízení speciálních vozidel, jako jsou například vozidla speciálně upravená a vybavená pro pořádkové jednotky, pyrotechniky, kynology nebo kriminalisty. Neméně důležitou kategorií jsou i speciální vozidla pro vyšetřování dopravních nehod nebo pro kontroly nákladní automob-

bilové dopravy. Speciální kategorii tvoří elektromobily, ty již v omezené míře provozujeme. Především nám jde o seznámení se s provozními specifiky a případnými riziky v podmínkách policie.

Určitě při zadávání výběrových řízení oslovujete také české firmy. Moderní vodní stříkač, který již využívá Praha, je český výrobek?

Vodní stříkač je výrobkem společnosti KOBIT THZ CZ s.r.o. Slatiňany, která se zabývá převážně výrobou hasičských vozů. Tato firma nástavbu policejního stříkače vyvinula, zkonstruovala a vyrobila na podvozku TATRA, za úzké součinnosti zástupců policie.

Prototyp váží v pohotovostním režimu 15,6 t a při naplnění všemi kapalnými náplněmi až 20 t. Poháněn je 8válcovým vzduchem chlazeným motorem TATRA Trucks o objemu 12 667 ccm, s výkonem 280 kW a točivým momentem 1 800 Nm. Jako palivo může používat místo běžné motorové nafty i alternativní armádní palivo F34.

Vozidlo má unikátní provedení dvounápravového podvozku s měchy a trvalým pohonem všech kol (4x4), který se díky své důmyslné konstrukci dokáže, a to i přes své rozměry s délkou 8 m a šířkou 2,5 m, obrátit pohybovat i v úzkých městských uličkách. Podvozek umožňuje natáčení obou náprav, čímž se zmenší poloměr otáčení na úctyhodných 7 m, nebo se může při natočení všech kol stejným směrem pohybovat i do strany, tomuto manévru se říká „krabí chod“.

Konstrukce podvozku umožňuje také snižovat a zvyšovat výšku vozidla v rozmezí 20 cm, a to i za jízdy. Rychlost vozidla se dá nastavit na pouhé 2 km/h. Maximální rychlost činí 100 km/h. Podvozek vyvinula společnost TATRA speciálně pro tento typ vozidla a vychází z komponentů páteřové trubkové konstrukce modelu T 815-7.

Vodní stříkač je určený primárně pro speciální pořádkové jednotky Policie ČR k rozhánění davů narušitelů veřejného pořádku. Proto je vybaven vodními proudy různé intenzity, k čemuž slouží třilafety (vodní děla) s výkonem až 2 000 l/min. a tlakem až 8 barů, které mohou stříkat nejen vodu, ale i sliotvorné příměsi. Stříkající voda může být obarvena pro označování různých skupin narušitelů pořádku a pro jejich lepší následnou identi-



Stříkač zepředu



Stříkač v plné jízdě



Samozhášecí systém v akci



bríg. gen. PhDr. Jaromír Bischof

fikaci. Dokáže však odrazovat i výraznými zvukovými upozorněními pomocí sirény a reprodukoványi slovními výzvami a zvukovým sonickým systémem L-RAD 450 XL. Vozidlo může být použito nejen při ochraně veřejného pořádku, ale i v rámci činností Integrovaného záchranného systému kdekoliv na území České republiky. Třímístná kabina je opatřena filtroventilační jednotkou s plně automatickou vzduchovou ventilací zabraňující proniknutí chemických látek.

Předpokládám, že se s modernizací počítá také pokud jde o výstroj a výzbroj. Kdo českou policii nyní vystrojuje a vyzbrojuje?

Pokud jde o stávající výstroj, tak v současnosti máme více dodavatelů, kteří vyhráli veřejné zakázky na dodávky různých typů výstrojních součástek. Jsou to především české firmy Koutný spol. s r. o., VESTIMENTUM s. r. o., Bartolini s. r. o. a Sintex a. s. Ve střednědobém výhledu plánujeme rozsáhlejší modernizaci výstrojních součástek, která by měla reflektovat nové a inovativní materiály a technologie, které jsou již dostupné na trhu. Druhy a počty zbraní Policie ČR jsou určeny interním dokumentem, tzv. systemizací zbraní

a munice. Služební zbraně jsou rozděleny na zbraně osobního a skupinového vyzbrojení. Pro vyzbrojení policistů na základních útvech jsou systemizovány pistole ráže 9×19. V největším počtu jsou již po dvě desetiletí zavedeny pistole CZ 75 D Compact. Další významnou položkou systemizace jsou samopaly, konkrétně Heckler & Koch MP A5, ráže 9×19. Zatímco pistolí je vyzbrojen každý policista, u samopalů je počet dán poměrem 1:10. Policisté speciálních jednotek a exponovaných útvarů jsou vyzbrojeni širokou škálou palných zbraní, která je optimalizovaná, a to dle charakteru úkolů plněných útvarem.

Pokud je mi známo, policie má dlouhodobě velký nedostatek střelnic. V poslední době se na trhu objevila nabídka modulárních střelnic české firmy LEDIC MSR s. r. o. Právěpodobně o tom víte a mě by zajímalo, zda o této možnosti v rámci modernizace uvažujete.

Dlouhodobý nedostatek střelnic mohou potvrdit, a to nejen těch vlastněných a provozovaných Policií ČR, ale problém je i s nedostatečnou kapacitou střelnic provozovaných soukromými subjekty. Aktuálně je připravova-

vána nová koncepce střeleckého výcviku, která má za cíl výcvik zefektivnit a pro určité skupiny policistů také zintenzivnit. Nedostatek střelnic tak komplikuje a prodražuje nejen běžný výcvik, ale také výcvik nově nastupujících policistů. Východiskem z této situace může být dobudování a rozšíření vlastních kapacit, což se ale neobejde bez zajištění odpovídajícího objemu rozpočtových zdrojů. V této souvislosti připravujeme ve spolupráci s MV ČR materiál, který by mohl být již v blízké budoucnosti projednán na úrovni vlády ČR.

„Koncepce“ pamatuje i na oblast výcviku policistů. Jaká je situace v této, velmi důležité, oblasti? Je vedení české policie se současným stavem spokojeno? Využíváte nějaké výcvikové areály, modernizujete je? Spolupracujete s českými firmami?

Policejní vzdělávání a služební příprava je jedna z prioritních oblastí, která v uplynulých letech prošla zásadními organizačními změnami. Samozřejmě se to projevilo i v rozvoji řady výcvikových areálů, což by ovšem nebylo možné bez využití mimorozpočtových zdrojů, konkrétně fondů EU a ostatních finančních mechanismů. V rámci ukončeného programo-

vého období 2014–2020 bylo zrealizováno 9 projektů za více než 800 mil. Kč. Nově zbudované nebo zmodernizované výcvikové a vzdělávací areály jsou v západních, jižních a středních Čechách, dále na severní a jižní Moravě nebo třeba také na Vysočině. Jsou zde vybudovány speciální trenažery a polygony, které umožní služební přípravu a výcvik policistů v moderních a někdy i unikátních podmínkách. Bohužel, tyto mimorozpočtové zdroje nebylo možné použít na již zmiňované budování strelnic, což by bylo v rozporu s pravidly dotačních programů.



Krabí chod

A co investice do nových ochranných prostředků, moderní kriminalistické techniky, ... Počítáte s tím? Bude na všechno dostatek finanční prostředků?

Plánování obměny a doplnění materiálně technické základny Policie ČR je nikdy nekončící proces, jehož realizace se odvíjí mimo jiné především od rozpočtových možností v daném období. S ohledem na vývoj bezpečnostní si-

tuace jsme provedli revizi stavu vybraných klíčových komodit a ve spolupráci s MV ČR je připravován materiál pro vládu ČR s cílem zajistit mimořádné rozpočtové zdroje na obměnu a doplnění chybějícího materiálu, jako například balistické ochranné prostředky, zbraně, vozidla pro prvosledové hlídky, technické prostředky pro vstup do objektů, zdravotnický materiál, ale také klíčové oblasti jako je rozvoj IT nástrojů a systémů pro SKPV či operační

řízení. V neposlední řadě je na seznamu i budování kapacit pro zajištění střeleckého výcviku. Jedná se o položky, které bez mimořádného navýšení rozpočtu bude velmi obtížné zajistit.

Pane náměstků, české policii přeji, aby se vše podařilo a Vám děkuji za rozhovor.

Jaroslav Jonák

FOTO: PČR

V INTERIÉRU JAKO POD ŠIRÝM NEBEM!



LED SIMULACE SLUNEČNÍHO SVĚTLA

ČESKÁ PATENTOVANÁ TECHNOLOGIE PROKOGNITIVNÍHO A BIO-DYNAMICKÉHO LED OSVĚTLENÍ NAHAZUJÍCÍ PŘIROZENÉ SVĚTLO OD SLUNCE

Kam je vhodné aplikovat:

Do služeben, dispečinků a řídicích center, školících místností, kanceláří, laboratoří, vývojových a výrobních provozů a dalších interiérů, kde probíhá duševní nebo fyzická činnost.



SPECTRASOL
BIODYNAMIC HUMAN SOLUTIONS



- Působí na neobrazové vidění (NIF - Non-image forming)
- Podporuje bdělost, rychlost myšlení a koncentraci
- Zvyšuje produktivitu, snižuje stres a chybovost
- Zlepšuje zdraví, vitalitu a emoční naladění
- Zlepšuje subjektivní spokojenost a vztahy v kolektivech
- Podporuje bezpečnost, vizuální komfort a regeneraci
- Špičková věrnost podání reality a barev - CRI 95+
- Zatraktivňuje pracovní podmínky a prostředí



Nezávislé potvrzení cirkadiálních, prokognitivních a fotobiomodulačních účinků Spectrasolu



Seznamte se s námi v krátké animaci
www.spectrasol.cz





INTERVIEW SE ŠTĚPÁNEM VYMĚTALEM

PhDr. Štěpán Vymětal Ph.D. pracuje na psychologickém pracovišti odboru bezpečnostní politiky Ministerstva vnitra ČR a působí ve Stálém výboru pro psychologii krizí, katastrof a traumatu EFPA (Evropská federace psychologických asociací; European Federation of Psychologists' Associations), kde zastupuje Českou republiku. Podílí se na různých mezinárodních projektech v oblasti bezpečnostního výzkumu a je autorem publikace „Krizová komunikace a komunikace rizika“. Má praktické zkušenosti s prací s lidmi zasaženými katastrofami i teroristickými útoky. V poslední době se věnuje strategické krizové komunikaci a aplikaci psychologie do krizového řízení. Založil Pracovní skupinu ministra vnitra pro podporu duševního zdraví populace při mimořádných událostech, spolupracoval v rámci Ústředního krizového štábu při řešení pandemie covid-19 a při řešení uprchlické krize v důsledku ruské agrese proti Ukrajině. Byl členem Strategické skupiny pro koordinaci adaptace a integrace uprchlíků z Ukrajiny, která působila pod Úřadem vlády ČR. Podílí se na strategii psychosociální reakce na střelbu na FF UK, je autorem konceptu Univerzitního centra odolnosti.

Psychologie mimořádných událostí a katastrof nabývá v posledních letech na významu a jistě k tomu nemalou měrou přispěla pandemie covid-19 a následně krize vyvolaná válkou na Ukrajině. K tomu se ale postupně dostaneme... Můžete nejprve pohovořit o jejím vzniku a vývoji a co si mají naši čtenáři pod pojmem psychologie katastrof představit?

Podle Americké psychologické asociace (APA) je psychologie katastrof specializovaná oblast výcviku, výzkumu a služeb, které jsou poskytovány jednotlivcům, komunitám a národům vystaveným katastrofě. Hlavním

cílem odborníků v této oblasti je snížit počáteční distress a podporovat krátkodobé a dlouhodobé adaptivní fungování v období po katastrofě. Na základě zkušeností z praxe tuto definici rozšířím. Mluvíme dnes o „psychologii krizí, katastrof a traumatu“, je to relativně nový obor aplikované psychologie. Jejím předmětem je jedinec, skupina nebo komunita v kontextu krize či mimořádné události. Tyto události nejčastěji zahrnují hromadné přírodní nebo člověkem způsobené katastrofy. Může se však jednat také o závažné individuální incidenty, které mají sekundární dopad na širší okruh lidí nebo na celou společnost (příkladem může být bru-

tální násilí proti dítěti nebo jiné zranitelné oběti).

V psychologii krizí, katastrof a traumatu je důležitá interdisciplinární spolupráce. Jde o poznatky psychologických disciplín, jako je klinická, forenzní, sociální, interkulturní psychologie či psychologie bezpečnostních sborů. Důležité jsou však i poznatky dalších souvisejících oborů, zejm. z bezpečnostních věd, krizového řízení, medicíny katastrof, mediálních studií a ICT.

Tento obor se u nás i ve světě systémově rozvíjí přibližně od r. 2000. U nás k tomu výrazně přispěly povodně v r. 2002 a další velké mimořádné události.

Pane doktore, pracujete jako psycholog na Ministerstvu vnitra ČR dlouhou dobu. Měnilo se v průběhu času postavení psychologů, měnily se psychologické úkoly v resortu MV?

V roce 2001 jsem nastoupil na vnitro na psychologické pracoviště odboru personálního. Naším úkolem byla oblast personální psychologie v MV a také jsme metodicky vedli policejní psychologická pracoviště. Šlo jednak o výběr a přípravu lidí, ale i o jejich podporu. Vznikl systém posttraumatické intervenční péče o policisty. V r. 2002 začala fungovat anonymní linka pomoci v krizi pro policisty. Psychologická služba HZS byla založena v r. 2003 a vyšla ze zkušenosti policejních psychologů, a kromě výběru a odborné přípravy a psychosociální podpory hasičů po náročném zásahu se zaměřila také na pomoc občanům v akutní fázi mimořádných událostí. I policejní psychologové se postupně zaměřili také na podporu občanů, v r. 2010 zde vznikl „Systém pro pomoc obětem trestných činů a mimořádných událostí“. Policie má od té doby ve všech krajích jednak týmy pro podporu kolegů (systém kolegiální podpory) a jednak týmy krizových interventů pro pomoc obětem závažné kriminality a katastrof. V policii působí okolo 70 uniformovaných psychologů, u HZS okolo 20. Kromě toho bylo v obou sborech vyškoleno několik stovek krizových interventů, kteří jsou využitelní také v situacích krizí a katastrof. V roce 2011 vzniklo na odboru bezpečnostní politiky MV samostatné pracoviště, které bylo již specializováno na psychologii krizí, katastrof a traumatu. Jeho úkolem je tvorba systémů psychosociální pomoci při mimořádných událostech, mezirezortní facilitace psychologické pomoci při rozsáhlých katastrofách, mezioborová a mezinárodní spolupráce v této oblasti a od pandemie covid-19 také krizová komunikace a strategické psychosociální krizové řízení.

Při řešení krizových situací určitě spolupracujete se složkami Integrovaného záchranného systému (IZS) a jejich psychology. Jak tato spolupráce funguje?

Ke zvládnutí psychologických dopadů katastrof je velmi důležitá vzájemná spolupráce psychologických služeb uniformovaných slo-

žek a zdravotnictví. Týká se to krizové připravenosti, strategické i operační úrovně. Velkou výhodou ve srovnání s dalšími zeměmi je u nás Integrovaný záchranný systém ČR, daný zákonem. Ten zajišťuje součinnost základních a ostatních složek při zvládnutí záchranných a likvidačních prací v situacích mimořádných událostí, včetně psychologů bezpečnostních sborů. Dlouhou tradici máme také v oblasti mezinárodní spolupráce psychologů se zaměřením na krize a katastrofy. S předními evropskými experty spolupracujeme prostřednictvím Stálého výboru pro psychologii krizí, katastrof a traumatu EFPA, další partnery známe ze spolupráce v rámci evropských projektů se zaměřením na psychologii katastrof. Mnoho jsme se toho naučili spoluprací s kolegy z Německa, Rakouska, Norska, Nizozemí, Itálie, Španělska, Turecka a Izraele. V oblasti posilování psychosociální odolnosti v situaci války spolupracujeme v poslední době s ukrajinskými experty. Spolupráce v rámci IZS je na prvním místě.

Krizoví psychologové jsou využíváni stále častěji a zřejmě se i oni sami díky novým poznatkům „stále učí“. Můžete zmínit některé mimořádné události, s nimiž jste se setkal? Jaké máte vy osobně konkrétní zkušenosti?

Poprvé jsem byl jako psycholog v terénu při rozsáhlých povodních v r. 2002. Působil jsem dva týdny ve Štěchovicích a okolí. Prováděl jsem tehdy monitoring, krizovou intervenci zasaženým občanům, podporu u demolic a podporu pracovníků obce. V té době byla psychosociální pomoc neorganizovaná, nekoordinovaná, nesystémová, někdy zdvojená, často zaměřená klinicky - na příznaky traumatu. Při vyhodnocování zkušeností z povodní jsme hledali cesty, jak psychosociální pomoc začít organizovat a poskytovat ji efektivněji. Další novou zkušeností byla organizace psychologické telefonické linky MV pro občany v souvislosti se začátkem války v Iráku v březnu 2003. Ukázalo se, že ad hoc telefonická linka může jednak přispívat ke zmírňování obav občanů, ale být i cenným informačním zdrojem obav občanů a zranitelných skupin pro krizové řízení. Následovala zkušenost s psychologickou asistencí evakuace českých novinářů z ČT a ČRo, kteří byli uneseni v Iráku a drženi ozbrojenci jako rukojmí, jejich pro-

Dallmayr

KÁVA PRO
KAŽDOU
PŘÍLEŽITOST



Spojte se s námi:
tel. 222 262 155
info@Dallmayr.cz
www.Dallmayr.cz



Darina, 7 let, Charkov: „To je můj dům, když ho zasáhla raketa“.
(Z výstavy dětských kreseb <http://www.detivalkanadeje.cz/>)

puštění bylo vyjednáno po týdnu. Šlo o duben 2004, situace v místě byla velmi riziková, novinaře jsme z bezpečnostních důvodů nemohli převzít v Bagdádu. Cílová destinace byla změněna na Basru, kde mohl vojenský speciál bezpečněji přistát. Mým úkolem bylo podpořit posádku při této misi a provést posttraumatickou intervenci novinářů a jejich přípravu na návrat.

Pak to byla organizace psychologické pomoci českým občanům, kteří přežili tsunami v Jiho-východní Asii v prosinci 2004. Cílem bylo dostat domů maximum českých turistů, dodat jim relevantní informace a zajistit jim odbornou pomoc. Dalším úkolem bylo podpořit personál ministerstva zahraničních věcí, který se podílel na organizaci evakuace nebo pracoval na telefonických krizových linkách pro rodiny. Podle stejného modelu jsme organizovali také pomoc českým turistům, kteří přežili teroristický útok v egyptském letovisku Sharm El Sheikh v červenci 2005.

Velkou zkušeností byla také práce po železniční nehodě ve Studénce v srpnu 2008. Rychlík Eurocity narazil do silničního mostu, který se těsně před něj zřítíl. Po této události jsem organizoval výzkum zátěže a podpůrných faktorů u zasahujících složek IZS. Jedním ze zjištění bylo, že u mnoha zasahujících došlo s odstupem času k posttraumatickému růstu, kdy svou zkušenost u zásahu hodnotili jako významný profesní i hodnotový přínos. Další prací byla podpora psychologů a krizových interventů, kteří zasahovali u incidentu

aktivního střelce ve Fakultní nemocnici Ostrava v prosinci 2019, úkoly v reakci na pandemii covid-19 v ČR, řešení uprchlické krize způsobené ruskou agresí na Ukrajině. Mnoho zkušeností jsem získal při práci po útoku na Filozofické fakultě UK.

Působím také v týmu kolegiální podpory PČR KŘ hl. m. Prahy a jako psycholog Disaster Victim Identification týmu ČR, který spadá pod Kriminalistický ústav PČR a jehož úkolem je identifikace zemřelých z hromadných neštěstí. Součástí úkolů je i příprava kolegů na ohleduplnou komunikaci s pozostalými.

Již v úvodu jsem naznačil, že se k otázce celosvětové pandemie covid-19 dostaneme. V čem se z vašeho pohledu odlišovala tato pandemie od jiných mimořádných událostí?

Pandemie covid-19 přinesla globálně velké lidské i materiální ztráty i negativní dopady do duševního zdraví. Přispěla však také ke změně procesů a návyků, posunula hranice výzkumu, změnila uvažování lidí a narušila navyklé jistoty v předvídatelnost světa. Šlo o velkou a komplexní krizi, která nám zároveň přinesla příležitosti k růstu v mnoha oblastech. Je i příběhem lidské odolnosti, soudržnosti, spolupráce a zvládnutí.

Psychosociální zátěž spojená s pandemií covid-19 zahrnovala nepředvídatelnost viru, dlouhodobost stresu, strach z nemoci a ze smrti, omezení ve zdravotních a sociálních

službách, sociální izolaci, omezení přirozené sociální opory, ekonomické ztráty, ztráty zaměstnání, ztráty kultury a sportu, nárůst konfliktů a domácího násilí, problémy v online vzdělávání a socializaci dětí a studentů, umírání a komplikované truchlení s nemožností se rozloučit, postcovid zdravotní následky. Téma covid-19 se zároveň stalo nástrojem hybridního působení a informační války s cílem podkopávat důvěru v autority a demokratický systém a zpochybňovat očkování a další opatření.

Můžete s odstupem času vyhodnotit chování lidí v naší zemi v době pandemie? Měnilo se v návaznosti na jejím vývoji?

První vlna u nás vrcholila v dubnu 2020. Strach z neznámého a vysoká nejistota vedla k rychlé reakci vlády, rychlým a přísným hygienickým opatřením, která epidemii výrazně zpomalily. Byl vyhlášen nouzový stav, došlo k lockdownu s omezením pohybu, uzavřením škol, mnoha podniků a hranic. Lidé masově vyráběli improvizované ochranné prostředky, kterých byl nedostatek. V ČR došlo v té době ke stabilizaci situace a minimu úmrtí. Nabyli jsme falešného pocitu, že jsme ve zvládnutí covid nejlepší na světě. Došlo k rozvolnění opatření, bagatelizaci rizik, politickým nepříznivým vlivům, selhávání v chování autorit, nedostatkům v krizové komunikaci vlády, ke ztrátě důvěry ve vládu a odborníky a k podcenění dezinformací a misinformací. V ČR tak došlo k paradoxnímu vývoji, kdy rychlá a přísná opatření vedla k počátečnímu úspěchu ve zvládnutí epidemie. To vedlo ke snížení strachu a snížení opatrnosti u lidí i politiků. Následovala chybná politická rozhodnutí, chyby v krizové komunikaci s veřejností, kdy byly v krizovém rozhodování upřednostňovány politické cíle. Lidem chyběly jasné, ověřené, srozumitelné a jednotné informace ze strany autorit. Zároveň byla nedostatečná odpověď na misinformace a dezinformace.

Nejvyšší dopad byl na specificky zranitelné skupiny, jako jsou např. pozůstalí, chronicky nemocní, lidé s disabilitou, děti a mladí lidé, senioři, lidé bez internetu, lidé z menšin a cizinci, sociálně znevýhodnění, osamělé osoby, lidé žijící v kolektivních zařízeních. V mimořádné zátěži byly dále exponované profese jako jsou pracovníci krizového řízení, zdravotníci či sociální pracovníci.

Říká se, že všechno zlé je vždy k něčemu dobré... Naučili jste se v rámci řešení pandemie něčemu novému?

Pandemie byla obdobím, které významně posunulo praxi i v oblasti psychosociální pomoci. Hodně jsme se toho společně naučili. Výhodou pro ČR byly dříve rozvinuté systémy pro psychosociální pomoc občanům při katastrofách v rámci IZS i fungující sítě mezinárodní odborné spolupráce. Další výhodou byly funkční systémy pro kolegiální pomoc uvnitř policie, hasičů, armády a zdravotnictví. V ČR se zlepšila spolupráce odborníků na duševní zdraví napříč sektory zdravotnictví, vnitra, školství, obrany, ale také s akademickou sférou a neziskovými organizacemi. Psychologie získala místo v rámci krizového řízení a při tvorbě strategie krizové komunikace státu. Byly vyvinuty a vyzkoušeny nové nástroje a postupy. Rozsah a délka této mimořádné události a komplexní dopady si vyžádaly, abychom se zaměřili na podporu zvládnání, odolnosti a duševního zdraví u široké populace. Psychologové IZS se opírali o základní principy psychosociální pomoci u rozsáhlých katastrof: podporu pocitu bezpečí, zklidnění, individuální i kolektivní vnímané účinnosti, podporu sociální soudržnosti a opory a dodávání naděje. V krizové komunikaci šlo o posilování pocitu zvládnání, společenské soudržnosti a informační odolnosti.

Mohl byste být, pane doktore, konkrétní? Jak tedy psychosociální pomoc občanům vypadala v praxi? Jak vaši pomoc přijímali, jak reagovali?

Šlo zejména o informace. Co se týká systémové reakce v ČR, v počátku krize jsme se zaměřili na propojení psychosociálních služeb a informací do jednoho místa. Šlo o společnou práci mnoha psychologů od hasičů, policie, armády, expertů na duševní zdraví z akademie věd, univerzit, rezortu zdravotnictví, neziskových organizací a mnoha dalších dobrovolníků. Došlo k prosítování systému krizových linek a linek důvěry s informacemi specificky připravenými pro jednotlivé cílové skupiny. Rychle byla vytvořena vodítka a doporučení pro rodiče, učitele, psychology, novináře, lidi v izolaci, nemocné covid-19, rodiny umírajících, pozůstalé, seniory, lidi s disabilitou apod. Využity byly mate-

riály zahraničních partnerů. Nejpružnější spolupráce byla s kolegy z Itálie, Velké Británie a Izraele. Naopak kolegům do zahraničí jsme poskytovali materiály vytvořené experty u nás.

V první fázi vznikl centrální psychoweb MV s informacemi a adresářem kontaktů a služeb, kam se mohou lidé obracet. Jednalo se o dostupné online krizové služby, včetně krizových linek a linek důvěry. Informační materiály zahrnovaly textová a grafická doporučení, videa a audia pro různé cílové skupiny. Všechny tyto materiály byly soustředěny na centrálním psychowebu MV ČR. V další fázi jsme vytvořili informační mobilní aplikaci „Koronavirus covid-19 v České republice“ a podstatné informace do ní překlápili, aby lidé měli vše podstatné po ruce, v kapse. Strukturu tvořila doporučení pro různé cílové skupiny - děti, učitele, novináře, psychology, zdravotníky, nemocné ap. a doporučení pro různé situace, jako byla karanténa, izolace, onemocnění, umírání, apod. Součástí byla i základní fakta a adresář pomoci. Následně byl vytvořen také interaktivní web Národního ústavu duševního zdraví www.opatruj.se. Cílem bylo mít centrální místo pro podporu odolnosti a duševního zdraví široké populace. Tento web funguje i nadále a doporučuji ho všem, kdo se zajímají o vlastní duševní pohodu. Byl využit koncept asistenčního centra pomoci, zpracovaný v HZS, vytvořili jsme jeho novou podobu tzv. „Virtuální asistenční centrum pomoci“.

Vedly vaše zkušenosti posledních let k nějakým změnám v praxi?

Naše zkušenosti vedly k několika zásadním systémovým přínosům a inovacím. Zlepšila se mezioborová a mezirezortní spolupráce; odborníci na duševní zdraví se stali součástí krizového řízení státu; existující systém linek důvěry se uplatnil jako jeden z klíčových prvků reakce v urgentní fázi události a byl vytvořen a ověřen koncept „Virtuálního asistenčního centra pomoci“, které zahrnovalo centrální informační web, síť telefonických krizových linek, mobilní informační aplikaci a interaktivní web k posilování odolnosti a duševního zdraví. Ověřily se také nové formy a nástroje komunikace se zasaženými lidmi jako krátká videa, audia, využití sociálních sítí, spolupráce s masmédií, online vzdělávací akce, online intervence a terapie. Byla

také zavedena nonstop krizová linka pro pracovníky ve zdravotnictví. Aktivity se zaměřily nejen na zranitelné skupiny a exponované profese, ale i na širokou veřejnost se zdůrazněním svépomoci, podpory zvládnání, posilování psychické odolnosti a duševního zdraví. Další výzvou bylo zvládnání uprchlické krize v souvislosti s válkou na Ukrajině. Ruská agrese proti Ukrajině způsobila mimořádnou humanitární a uprchlickou krizi. Vzhledem k rychlé, komplexní, systémové pomoci se stala ČR cílovou zemí pro mnoho lidí prchajících před válkou. Válka úzce souvisí s duševním zdravím. Sama o sobě přináší traumatické zážitky, uprchlictví, sociální i ekonomický stres. Krajská asistenční centra pomoci Ukrajincům zahrnovala také psychosociální služby a byla systémově zavedena ve všech krajích ČR.

Po skončení krizové fáze se situace s postupech času přece jen určitým způsobem stabilizovala. Jak to vypadalo později, měnily se nějak vaše hlavní úkoly?

Po roce krizového řízení uprchlické krize se situace stabilizovala a vedení Strategické skupiny přešlo z Ministerstva vnitra ČR pod Úřad vlády pod zmocněnkyni pro lidská práva. Úkolem byla dále koordinace adaptace a integrace uprchlíků z Ukrajiny. V roce 2023 pokračovala opatření s cílem posílit u uprchlíků míru jejich zapojení do běžného života (práce, vzdělávání, bydlení) a jejich soběstačnost pro život v ČR. Aktivity se začaly zaměřovat také na integraci do společnosti. Podle naší zkušenosti proces po příchodu uprchlíků zahrnuje 3 hlavní fáze: boj o bezpečí → adaptace a soužití → dlouhodobá integrace. Oblast strategické a akutní krizové komunikace s přesahem do oblasti bezpečnosti a veřejného pořádku je vykonávána prostřednictvím týmu s názvem KRIT (Krizový informační tým ministerstva vnitra). Tento tým byl zřízen pro podporu národní komunikační strategie i akutní komunikační reakci při dalších mimořádných událostech. Cílem je zde posilování soudržnosti, demokratických hodnot, solidarity, demokratické a informační odolnosti společnosti a zmírňování negativních následků závažných událostí.

Krizové situace byly, jsou a bohužel určitě i budou. Posledním tragickým důkazem je střelba osamělého střelce na Filozofické

fakultě UK v Praze. Předpokládám, že krizoví psychologové museli i zde sehrát významnou roli...

Ano, šlo o rozsáhlou událost s velkým počtem dotčených osob i velkým počtem zapojených interventů a psychologů. V budově bylo v době útoku okolo 750 lidí, první den zasahovalo u incidentu 425 členů IZS a 262 členů personálu nemocnic. V prvním dni zasahovalo 54 psychologů a interventů IZS, v prvním týdnu to bylo okolo 190 kolegů. Útokem bylo velmi intenzivně zasaženo okolo 9 000 osob, mnoho z nich prošlo rychlým ošetřením traumatu. Dalších okolo 40 000 bylo zasaženo velmi významně. Celkem za 2 měsíce od události prošlo ošetřením traumatu okolo 4 000 dotčených osob, kterým bylo poskytnuto minimálně 6 500 intervencí ze strany IZS a spolupracujících organizací. 950 učitelů se zúčastnilo psychoedukačních webinářů „Návrat do školy“. Všechno jsou to velmi vysoká čísla. Tolik lidí bylo možné psychicky podpořit díky rozsáhlé síti spolupráce mnoha organizací a dobré koordinaci a týmové práci. Akutní fáze pomoci zde trvala 1 měsíc, pomoc koordinovala policejní psychologická služba, do spolupráce bylo zapojeno okolo 20 dalších organizací. Poté psychosociální pomoc přešla do střednědobé a dlouhodobé fáze a koordinaci převzala sama zasažená univerzita. Mezi hlavními spolupracujícími partnery jsou psychologické služby IZS, Karlova univerzita – její krizový štáb, infocentrum Carolina, tým paní rektorky, dále Filozofická fakulta, její psychologická poradna, katedra psychologie, lidé z děkanátu či peer support tým studentů „Peerko“. Tento tým vznikl ad hoc a tvoří jej

70 studentů psychologie s výcvikem v krizové intervenci. Důležitým hráčem je Národní ústav duševního zdraví, který od počátku zřídil online Asistenční centrum pomoci, kde lidé najdou kontakty na pomáhající odborníky na jednom místě. Dále pomoc zajišťovalo mnoho odborných organizací – např. Český institut pro psychotraumatologii a EMDR, Bílý kruh bezpečí, Inlustitia, Remedium, Probační a mediační služba, Poradna Vigvam či Dlouhá cesta. Různí lidé měli a mají různé psychosociální, praktické a informační potřeby, na které je potřeba specificky reagovat.

Co bylo konkrétně vaším úkolem?

Šlo o podporu koordinace, propojování lidí a informací, přenos dobré praxe od zahraničních partnerů. Hlavní úkoly spadaly do oblasti krizové komunikace přes média a přípravy strategie pro dlouhodobou reakci na událost. V akutní fázi pomoci bylo hlavním úkolem zklidnění, podpora a stabilizace lidí, ve střednědobé fázi to je adaptace na událost, podpora, zvládnutí a zmírnění následků a v dlouhodobé fázi to bude zaměření na zotavení, odolnost, krizovou připravenost a posttraumatický rozvoj. Nyní připravujeme koncept Univerzitního centra odolnosti, které má šanci v sobě integrovat různé funkce a služby, které by fungovaly dlouhodobě a udržitelně. Jeho hlavními cíli jsou posílení, rozvoj a soudržnost jedinců, rodin, komunit i celé společnosti. Centrum odolnosti má zahrnovat nejen služby ke zmírnění dopadů události do duševního a sociálního zdraví či udržovat paměť a odkaz pomocí akcí a rituálů, má také posilovat duševní zdraví studentů

a personálu, komunitní soudržnost a spolupráci, propojovat lidi a orientovat se na vzdělávání, výcvik a krizovou připravenost a být centrem pro informace.

Vedly vaše získané zkušenosti k nějakým změnám v práci krizových psychologů? Lze hovořit o nějakých přínosech? Na co je potřeba se dále zaměřit?

Každá krize je i příležitostí k růstu. Mnoho nového jsme se naučili. V průběhu uprchlické krize jsme využili odborné sítě, principy, systémy a zkušenosti získané psychology IZS a kolegy ze zdravotnictví z období pandemie covid-19 a předchozích mimořádných událostí. Dále také vznikly sítě odborníků na duševní zdraví z řad ukrajinských expertů. Co se týká zkušeností z války, pomoci zasaženým lidem a práce s veterány, učíme se i my v ČR ze zkušeností ukrajinských kolegů. Vznikly nové nástroje, zlepšily se postupy. Osvědčil se koncept asistenčního centra pomoci, u rozsáhlých událostí se zapojuje celý koordináční tým psychologů. Praktikuje metody zaměřené na rychlé ošetření traumatu, včetně skupinových forem práce, zdůrazňujeme posilování psychické odolnosti a připravenosti občanů i zasahujících. Policejní psychologové nedávno vytvořili unikátní nástroj pro podporu odolnosti členů uniformovaných složek. Jde o mobilní aplikaci „Pohov!“, která je volně ke stažení, hodit se může mnohým z nás. Novým konceptem je Univerzitní centrum odolnosti, které integruje množství služeb a aktivit a může se stát vzorem pro další organizace. Do budoucna vidím jako důležité zaměřovat se na aktivitu a participaci skupin lidí zasažených mimořádnými událostmi a podporu komunitní reakce na katastrofy. Specifickou výzvou bude podpora válečných veteránů a jejich rodin a prevence potenciálních bezpečnostních rizik, jako je organizovaný zločin, domácí násilí či násilná radikalizace. Důležitým úkolem bude poválečná obnova Ukrajiny, včetně obnovy tělesného a duševního zdraví a posilování psychosociální, demokratické a informační odolnosti.

Pane doktore, děkuji Vám za rozhovor
Jaroslav Jonák

Foto: MV a archiv Štěpána Vymětala



Pohov!
Mobilní aplikace
pro zvýšení odolnosti
uniformovaných složek.



 **kříž**



PROFESNÍ NÁŠIVKY

JMENOVKY / HODNOSTI / VÝLOŽKY

www.kriz.cz

KŘÍŽ, spol. s r. o.
Zámecká 39, 679 61 Letovice, CZECH REPUBLIC
tel.: +420 516 474 743, e-mail: kriz@kriz.cz



O ÚLOZE STYČNÝCH POLICEJNÍCH DŮSTOJNÍKŮ S MILANEM MAJEREM



K Policii ČR nastoupil v květnu 1990 hned po ukončení základní vojenské služby, kterou vykonával v Rudé hvězdě Pardubice, kde hrál 1. ligu basketbalu. Byl také sportovním instruktorem s hodností nadstrážmistr při Federálním ministerstvu vnitra ČR Praha – zde působil do roku 1992. V tomto roce nastoupil na cizineckou policii a pasovou službu do Hradce Králové. Postupně pracoval v Chrudimi, Pardubicích a v Hradci Králové. Službu u cizinecké policie prošel, jak se říká, od „píky“ a působil zde postupně na různých vedoucích pozicích.

O činnosti styčných policejních důstojníků se toho obecně moc neví, přičemž jejich úloha i s ohledem na zhoršující se mezinárodní situaci, je v mnoha směrech nezastupitelná. Co obnáší a jaké úkoly plní jsme se v krátkém rozhovoru zeptali brig. gen. Mgr. Milana Majera.

Pane generále, mohl byste stručně zmínit Váš profesní životopis?

Ano. Začnu asi tím, že jsem 5 let vykonával funkci ředitele Oblastního ředitelství cizinecké policie. Od roku 2011 jsem 12 let zastával pozici ředitele ředitelství Služby cizinecké policie v Praze na Policejním prezidiu ČR a úkolů bylo opravdu dost a dost... V té době se udělal obrovský kus poctivé práce především v boji s nelegální migrací, za což patří velké poděkování všem, kteří s námi spolupracovali. Od roku 2015 se také výrazně zlepšila mezinárodní spolupráce s kolegy okolních států

především v boji proti převaděčům. Funkce styčného důstojníka pro mne je velká změna jak v osobním, tak profesním životě. Do 30. 6. 2023 jsem řídil a organizoval práci pro Službu cizinecké policie (cca 3 500 zaměstnanců), od 1. 7. 2023 působím jako styčný důstojník Policie ČR na Slovensku a v Maďarsku, a to už jsem „sám na všechno“... práci si organizuji, plním potřebné úkoly... Bydlím v Bratislavě, kde mám kancelář na Zastupitelském úřadu (ZÚ) ČR. Detašovanou kancelář mám také na ZÚ ČR v Budapešti. V Bratislavě je se mnou manželka, která se stará především o moje zázemí. Dcera je už dospělá, pracuje také u Policie ČR. V současné době se připravuji na roli dědečka a na to se opravdu moc těším.

Na Policejním prezidiu jste působil 12 let v řídicí funkci, získal mnoho neocenitelných zkušeností, a to určitě nejen pokud jde o cizineckou policii. Jaké hlavní úkoly

plní policejní styčný důstojník na Slovensku? Můžete, prosím, našim čtenářům přiblížit Vaši práci?

Těch úkolů a činností je opravdu hodně. Policejní styčný důstojník v zahraničí především zastupuje a reprezentuje Policii ČR na mezinárodním poli daného státu, buduje důvěru a zajišťuje spolupráci a součinnost, především s jednotlivými složkami Policie. Zajišťuje potřebnou výměnu informací napříč celým policejním spektrem. Funguje také jako jakýsi otevírač dveří pro policejní kolegy v případě potřeby navázání osobních kontaktů. Velmi často spolupracuje s diplomatickým protokolem. Osobní účast při oficiálních návštěvách nejvyšších vládních představitelů České republiky. Sledování bezpečnostní situace, trendů kriminality, shromažďování vybraných analytických a statistických údajů atd. Kolektiv spolupracovníků na ZÚ na Slovensku

a Maďarsku je skvělý, všichni jsou odborníci a profesionálové. Na Slovensku působí v současné době velvyslanec Rudolf Jindrák a v Maďarsku Eva Dvořáková. V Bratislavě při ZÚ působí také zástupce Armády ČR a Hasičského záchranného sboru ČR. Svoji misi styčného důstojníka mám na 4 roky s možností prodloužení o jeden rok. Teď nevím, co bude za 4 možná za 5 let, ale určitě, v případě potřeby využítí mých získaných zkušeností, jsem připraven je dále uplatnit.

Jaké jsou Vaše priority v této významné funkci?

Flexibilita, rychlost při řešení a vyřešení problémů, servis pro útvary, být úspěšný v mezinárodní policejní spolupráci, vzorná reprezentace Policie ČR a být úspěšný „styčák“ to jsou mé priority při současném zařazení. Zmíněné priority jsou nezbytné pro zajištění podmínek pro naše policisty na misích. Česká policie od roku 2015 velmi aktivně pomáhá při ochraně vnějších hranic státům jižního Balkánu, pravidelně vysílala kontingenty policistů na hranice do Severní Makedonie (tam tuto činnost již převzala agentura FRONTEX) a do Maďarska na maďarsko – srbské hranice, kde jsou zásadní záchyty nelegálních migrantů a také převaděčů. Tam působí mimo českých policistů ještě kolegové z Rakouska, Slovenska a Turecka. Činnost našich policistů je dlouhodobě velmi kladně hodnocena. Kromě toho samozřejmě působí i na mnoha dalších misích ve světě.

Předpokládám, že úzce spolupracujete s policejními styčnými důstojníky z jiných zemí a také s evropskými institucemi EUROPOL*, CEPOL **a FRONTEX***. V jakém rozsahu, v jakých oblastech?

Často se také setkávám s policejními styčnými důstojníky ze zahraničí akreditovanými pro danou zemi. Navzájem se informujeme především o bezpečnostní situaci daného státu, ale i mateřské země, funguje výměna důležitých informací a tím i spolupráce. Vzhledem k tomu, že Slovensko nemá v České republice svého styčného důstojníka, plním také na základě dohody ministrů vnitra ČR a SR úkoly styčného důstojníka v ČR pro Slovensko. Chtěl bych říci, že spolupráce jak se slovenskými, tak i maďarskými kolegy je dlou-

hodobě na výborné úrovni. Přejí Policii ČR, aby byla stabilizována, aby bylo dostatek policistů, peněz na provoz, na mzdy, technické vybavení a aby se spolupráce mezi českou, slovenskou a maďarskou policií rozvíjela a byla stále lepší a lepší...

Pokud vím, Policie České republiky i policie Slovenská má v mnoha směrech podobné technické vybavení. Monitorujete jako zástupce Policie ČR vývoj nových technologií v oblasti bezpečnostního průmyslu na Slovensku?

Česká policie již několik let výrazně zlepšuje technické a materiální vybavení pro policisty, především do přímého výkonu služby. Za těch několik měsíců působení na Slovensku jsem zjistil, že slovenští kolegové na tom nejsou zdaleka tak dobře, co se týče moderního vybavení, jako policisté v České republice. Nové vedení Ministerstva vnitra a Policie SR mají ale jasné priority ke zlepšení tohoto stavu a připravují zásadní rozhodnutí ke zlepšení vybavení pro policii. Probíhají vzájemné odborné konzultace a v případě potřeby je samozřejmě maximální součinnost ze strany českých kolegů. Na Slovensku se pravidelně pořádá konference k prezentaci českých firem



Brig. gen. Mgr. Milan Majer s ministrem vnitra SR Matúšem Šutajem Eštokem (uprostřed) a ředitelem Úradu hraničnej a cudzineckej polície (UHCP) plk. Jozefem Masnicou.

obraného a bezpečnostního průmyslu a zde jsou nejnovější technologie představovány slovenským partnerům. Materiální vybavení slovenských policistů se postupně zlepšuje.

Pane generále, děkuji Vám za rozhovor.

Jaroslav Jonák

Foto: PČR a MV SR

*** EUROPOL** je agentura, jejímž hlavním cílem je zajistit, aby byla Evropa bezpečnější. Podporuje členské státy v jejich boji proti terorismu, kybernetické kriminalitě a jiným závažným a organizovaným podobám trestné činnosti. Spolupracuje také s řadou partnerských států mimo EU a mezinárodních organizací. Europol slouží jako podpůrné centrum pro operace v oblasti prosazování práva a centrála informací o trestné činnosti.

**** CEPOL** je agentura, jejímž úkolem je rozvíjet, poskytovat a koordinovat vzdělávání a výcvik příslušníků donucovacích orgánů. CEPOL přispívá ke zvýšení bezpečnosti v Evropě tím, že usnadňuje spolupráci a sdílení znalostí mezi příslušníky donucovacích orgánů z členských států, a do určité míry i ze zemí mimo EU, v záležitostech vyplývajících z priorit EU v oblasti bezpečnosti, zejména z politického cyklu EU pro boj proti organizované a závažné mezinárodní trestné činnosti. Podle nařízení o CEPOL byla vytvořena Agentura pro vzdělávání a výcvik v oblasti prosazování práva, která sídlí v maďarské Budapešti.

***** FRONTEX** je evropská agentura pro řízení operativní spolupráce na vnějších hranicích členských států Evropské unie. Členské státy a státy Schengenu se prostřednictvím aktivit koordinovaných agenturou Frontex podílí na ochraně vnějších hranic EU bez ohledu na svou geografickou polohu a bez ohledu na to, zda sami mají vnější schengenskou hranici. Je tak naplňován požadavek a princip solidarity členských států při ochraně hranic, který je ukotven v nařízení Rady (ES) č. 2007/2004, kterým byla agentura Frontex zřízena. Do operativní spolupráce s agenturou Frontex jsou zapojeny pohraniční služby jednotlivých členských států.



UDRŽITELNÉ MATERIÁLY NÁM POMOHLY VYHRÁT TENDR

Společnosti Koutný se podařilo vyhrát v mezinárodní konkurenci veřejnou soutěž pro holandské celníky. Pro tuto zakázku bylo klíčové použití udržitelných materiálů, jako jsou například recyklovaný polyester, RWS vlna (responsible wool standard) a organická bavlna. I díky tomuto tendru a udržitelné cestě je naše společnost daleko blíže k zavedení ESG, nastavení dekarbonizačních cílů a cirkularitě.

Naše rodinná a tradiční firma Koutný již téměř 30 let vyrábí i dodává uniformy pro složky IZS, pro ozbrojené složky a dále správní organizace evropských i mimoevropských států. Samozřejmostí je vysoká kvalita výrobků a použitých materiálů, flexibilita dodávek, včetně osobního přístupu. Pro zajištění větší spolupráce s dalšími subjekty jsme se stali členy klastru CLUTEX. Díky tomu jsme se stali jedním z nejspolehlivějších dodavatelů polních i vycházkových uniforem, speciálních zásahových oděvů, kombinéz, vest, obleků, bund, kalhot a mnoha dalších produktů. Veškeré zakázky realizujeme s maximální péčí a to v malých i velkých sériích. Vlastníme certifikáty kvality ISO 9001:2009 a AQAP 2110. V současné době se připravujeme na certifikaci ISO 14001:2015. V roce 2023 naše společnost instalovala fotovoltaické elektrárny na všech svých objektech.

Šijeme slavnostní a moderní vycházkové uniformy, které jsou odolné proti mačkavosti,

zároveň však příjemné na dotek, což vyžaduje použití kvalitních materiálů z Itálie, Francie i Španělska.

Mezi naše zákazníky patří Policie ČR, Lesy ČR, Hasičské záchranné sbory ČR, Vězeňská služba ČR, Celní správa ČR Armáda ČR, Holandská armáda, Rakouská armáda, Hradní

stráž, Celní správa Holandsko, Letiště Praha, ČSA atd. Dále se věnujeme výrobě klasické pánské konfekce. Pánské obleky a měřenky prodáváme v České republice prostřednictvím vlastních podnikových prodejen. Pod značkou Koutný GREEN prodáváme také obleky šetrné vůči životnímu prostředí obsahující recyklovaný polyester.





GASTRO ZAŘÍZENÍ

Jediný výrobce aktivních tabletových systémů v ČR, určených pro převoz stravy v nemocnicích, sociálních službách apod..



POLNÍ PŘÍBOR ARMY

Polní příbor ARMY je pevně spojen v kompaktní 4-dílný celek. Jednotlivé díly lze z pouzdra lehce vysunout. Příbor jde složit opět jednoduchým zasunutím dílů do pouzdra.



TLAKOVÁ PATRONA

ABNER a.s. je největším evropským výrobcem tlakových nádob (patron) CO2 a N2 s objemem do 0,5 L. Hlavní užití je jako hnací medium v hasicích přístrojích s tlakovou patronou.



IKONICKÉ PŘÍBORY TONER

Česká značka kvalitních jídelních příborů, servírovacího náčiní a dalších doplňků stolování s tradicí od roku 1883.



+420 461 313 111
abner@abner.cz | sales@toner.cz



Lanškrounská 87 571 01, Moravská Třebová
Česká republika



www.abner.cz | www.toner.cz



UNIKÁTNÍ MODULÁRNÍ STŘELNICE PRO PROFESIONÁLNÍ STŘELECKÝ VÝCVIK

Modulární střelnice (Modular Shooting Ranges) plní vysoké nároky pro výcvik příslušníků armádních, policejních ale i dalších ozbrojených složek. Právě variabilní dispozice, vybavenost a bezpečnost střelnice jsou zcela zásadní pro adekvátní střelecký výcvik 21. století. Společnost LEDIC MSR s. r. o., jako výhradně český výrobce, přichází na trh s vlastním unikátním řešením modulárních střelnic (Modular Shooting Ranges). Propracované a otevřené systémy jsou založené na spojování modulů, díky čemuž nabízí možnost sestavit varianty střelnic na míru specifickým potřebám výcviku a vytvořit tak ideální zázemí pro střelce. Před více než rokem získala tato střelnice ocenění **VÝROBEK ROKU 2022 v oblasti výcvikových systémů**. Několik otázek jsme položili panu Mgr. Valdemaru Mecovi, provozovateli a jednateli společnosti Citadel Tech s. r. o., která je výhradním distributorem společnosti LEDIC MSR pro divizi POLICE na území České republiky.

Pane magistře, můžete krátce představit tuto střelnici?

V první řadě jde o unikátní systém, který je určen pro výcvik ve střelbě z krátkých i dlouhých střelných zbraní v široké škále konfigurací podle potřeb taktického střeleckého výcviku, typu zbraní a munice a reálných možností instalace vlastní střelnice. Výrobek tak umožňuje rychlé uvedení do provozu (cca 3 měsíce) a univerzální variabilitu využití. Z hlediska provozně bezpečnostních para-

metrů je systém plně certifikován pro použití v České republice a Evropské unii.

V čem je tak unikátní?

Její unikátnost spočívá v maximální bezpečnosti, balistické odolnosti, hygienické nezávadnosti a bezkonkurenčních protihlukových opatřeních, což jsou nesporné výhody oproti běžným venkovním střelnicím. Navíc nabízí nepřetržitý celoroční samoobslužný provoz. Klimatizace, vzduchotechnika, regulace tep-

loty, vzdálená správa a servisní provozní dohled zajistí ten nejvyšší možný komfort.

Funkční učebně výcviková základna je zásadním předpokladem pro plnění úkolů policie a armády, které mají specifické požadavky na střelecký výcvik a provoz střelnic. Právě pro ně jsou určeny systémy modulárních střelnic. Ty je možné sestavit či přemístit podle konkrétních potřeb a parametrů. Sestavy střelnic jsou díky modularitě také dále rozšiřitelné či modernizovatelné. Tedy stále a vždy budou



vyhovovat aktuálním a specifickým nárokům armádních, policejních a dalších ozbrojených složek. Takže jde o investici v pravém slova smyslu – její životnost a možnost případného přemístění za uživatelem je opravdu unikátní.

Zmínil jste, že splňují vysoké požadavky, můžete to upřesnit?

Koncepce modulárních střelnic jako uzavřených objektů umožňuje vybrat vhodný model a jeho potřebnou balistickou odolnost, délku střelby a úroveň vybavení. Jednotlivé sestavy modulů lze přizpůsobit tak, aby střelnice odpovídala požadavkům, především z hlediska druhu výcviku a souvisejících funkcí, typu a výkonu používaných zbraní a střeliva, počtu současně cvičících osob, délky střelby, kapacity střelnice, volby terčového systému a dalších prvků vybavy.

Střelnice může být dodána s efektivní délkou střelby 10 až 300+ metrů, pro 2 až 16+ současně střelících střelců, s přestavitelným střelištěm pro střelbu z pevné či dynamické palebné čáry a kombinovaným lamelovým lapačem střel se shotblocky nebo násypným lapačem s gumovým granulem. Dále může

být vybavena manuálními či motorizovanými pojezdy terčů s dálkovým ovládním a přidány mohou být další prvky vybavy. Například variabilní intenzita osvětlení terčů, Dark Mode, variabilní terčová vybavení, simulační video systém pro střelbu z laserových zbraní či ostrou střelbu s doplňkovým systémem s termálním či optickým snímáním zásahu atd. Pro vyhodnocování výcviku slouží kamerový systém sledující zásahy v reálném čase včetně porovnání s výsledky z minulosti.

Klíčová je samotná konstrukce. Jde o zpracované a otevřené systémy založené na spojování modulů, pomocí nichž je možné sestavit varianty střelnic na míru specifickým potřebám výcviku a vytvořit tak nejhodnější zázemí pro střelce.

Pane magistře, jak je to se zázemím?

Nabízíme řadu možností. Součástí střelnic mohou být také nestřelecké moduly, např. administrativně provozní, školící, prezentační, prodejní i servisní, technologické, zabezpečené prostory nebo zázemí pro střelce, obsluhu, pro stravování, ubytování či společenské akce.

A co vzkážete pane magistře našim čtenářům či potenciálním zájemcům o střelnici?

Že tady platí více než jinde „Jednou vidět je lepší než třikrát slyšet“, takže se s případnými zájemci rádi potkáme v našem podnikovém testovacím centru (Factory Test Center) na Střelnici Křeč hned vedle výrobního závodu. Svůj termín individuálního představení a testovací střelby si můžete rezervovat na www.lscntr.cz.

Ještě bych rád dodal, že v oblasti policejních, armádních a ostatních ozbrojených složek jsou střelnice dodávány prostřednictvím výhradních distributorů, kteří jsou připraveni potenciálním investorům poskytnout plnou podporu, jak z technického, tak provozního hlediska, při specifikaci takové zásadní investice.

Vážený pane magistře, prezentaci modulárních střelnic jsme zaznamenali i na letošním veletrhu EnforceTac v Norimberku, tak Vám a společnosti LEDIC MSR tímto přejí úspěchy nejen v tuzemsku, ale i v mezinárodním měřítku.

Za rozhovor poděkoval Miloš Soukup

Foto: LEDIC MSR





PROKOGNITIVNÍ OSVĚTLENÍ V SEKTORU OBRANY A BEZPEČNOSTI? ROZHODNĚ! SHODUJÍ SE VŠICHNI UŽIVATELÉ.

Také vás někdy v práci bolí oči, máte pocit nedostatku světla, cítíte únavu a potřebujete často kávu? Jistě to může být dlouhou směnou, stresem či nedostatkem odpočinku ...nebo „jen“ špatným osvětlením. Schopnost se soustředit, rychle reagovat a dlouho udržet pozornost je zejména v oblasti bezpečnosti a obrany klíčová. Proto řada organizací v tomto sektoru již před časem zvolila prokognitivní LED osvětlení společnosti Spectrasol.

Například o dohledovém centru, dispečinku nebo kancelářích, kde se lidé věnují náročným činnostem, může omezená bdělost stát opravdu hodně. Proto stále více institucí a firem začíná v interiérech využívat prokognitivní plnospektrální osvětlení, které se svými vlastnostmi velmi blíží světlu přirozenému, které má nenahraditelný pozitivní vliv na organismus uživatelů. Na zkušenosti z praxe jsme se zeptali organizací z oblasti bezpečnostního a obranného průmyslu, které toto řešení již využívají. Registrují nejen větší vizuální komfort, ale také pozitivní vliv na soustředění, únavu a atmosféru na pracovišti.

Mozek závislý na světle

Možná patříte k těm šťastným jedincům, kteří mají stejně dobrou náladu ve slunečném jarním dni jako v temném listopadu. Ale věřte tomu, že takových lidí je opravdu málo. Světlo hraje klíčovou roli pro fyzické i duševní zdraví a vitalitu. I když moderní člověk tráví 90 % času pod střechou a pod umělým osvětlením, náš organismus je ale stále nastavený na prehistorický rytmus svítání a západu slunce, a podle toho řídí své vnitřní hodiny.

Během dne by na nás mělo svítit sluneční světlo s vyrovnaným spektrem obsahujícím

všechny vlnové délky. Přes den naši bdělost, výkon a náladu podporuje azurová spektrální složka světla, jež kromě jiného podporuje tvorbu hormonu serotoninu. Večerní světlo bez modré složky a následná tma pak podmiňuje tvorbu melatoninu, který napomáhá usínání a aktivuje ve všech tkáních a orgánech regeneraci a tím také přispívá ke kvalitě kognitivních funkcí, působí jako antioxidant, zbavuje tělo nebezpečných volných radikálů, má protizánětlivé a protinádorové účinky a další funkce.

Pokud bychom každý den za úsvitu vylézali z jeskyně, lovili mamuty a po večerech u ohně

žvýkali kůže, fungovalo by to skvěle. Ale většina z nás většinu dne tráví v interiéru pod nepřirozeným nekvalitním osvětlením. Dostatečně neregenerujeme, jsme notoricky nedospalí a unavení, udržet soustředění a myšlení je stále těžší...

„Běžné umělé světlo nerespektuje přirozený biorytmus, tzv. cirkadiánní rytmy, a negativně ovlivňuje naši schopnost regenerovat, a přispívá k přetrvávající únavě,“ vysvětluje **Daniel Jesenský, výkonný ředitel společnosti Spectrasol**, a dodává: „Řešením může být kvalitní prokognitivní osvětlení, které se maximálně přibližuje světlu přirozenému. Lidé, kteří pracují, učí se, nebo podávají jakýkoli duševní, nebo fyzický výkon za denního světla či při prokognitivním osvětlení, dosahují mimo jiné lepších výsledků a jsou odolnější vůči stresu.“

Pro sbory a organizace, které potřebují výkonné, odolné a vyrovnané pracovníky a kolektivy, pak kvalita a vlastnosti osvětlení skýtají enormní potenciál.

Všichni oslovení zákazníci využívající světlo Spectrasol se shodli na tom, že by využití podobného řešení doporučili všem organizacím v sektoru obrany, bezpečnosti a IZS, a nejen jim.

Za všechny hovoří hodnocení **RNDr. Jiřího Hynka, prezidenta Asociace obranného a bezpečnostního průmyslu**: „Prokognitivní osvětlení u nás v kancelářích působí na schopnost soustředění, já osobně cítuji menší únavu při práci. Vzhledem k tomu, že řešení Spectrasol využívám i doma, mohu posoudit i večerní a noční světlo: zatímco večerní pomáhá usnout, noční svícení je natolik utlumené, že i když se probudíte, nestimuluje váš mozek natolik, abyste pak nemohli usnout.“

Pozitivní zkušenosti sdílí i **Ing. Pavel Čuda, ředitel Výzkumného vojenského ústavu**: „Měli jsme možnosti vyzkoušet řešení Spectrasol v menším rozsahu po dobu několika let. Naše zkušenosti jsou tak dobré, že jsme se letos rozhodli prokognitivní osvětlení instalovat ve všech prostorách Ústavu.“ Podle Čudy má prokognitivní světlo nejen vliv na vizuální komfort, ale také na vztahy na pracovišti. „Nemáme to změřené, ale sám cítuji, že po instalaci nového typu osvětlení se uklidnily dříve napjaté vztahy na jednom pracovišti.“

Prokognitivní/biodynamické osvětlení

Prokognitivní osvětlení se svými vlastnostmi přibližuje přírodnímu světlu a žádoucím a přirozeným způsobem stimuluje mozek a organismus uživatelů. Od běžného umělého osvětlení se liší:

- Je plnospektrální: stejně jako v denním světle jsou v něm rovnoměrně zastoupeny všechny barvy i vlnové délky.
- Obsahuje přirozený podíl stimulační azurové složky: přispívá mj. k produkci hormonu serotoninu, který přes den pomáhá k plné bdělosti a soustředění, zrychluje reakce, zvyšuje výkonnost, rychlost a kvalitu myšlení. Významně také ovlivňuje náladu, motivaci a odolnost ve vypjatých situacích. Dostatek serotoninu během dne zároveň ovlivňuje produkci melatoninu, „hormonu spánku“, který vzniká výhradně za tmy.
- Je distribuováno zcela rovnoměrně a tak poskytuje nejvyšší vizuální komfort
- Disponuje téměř shodnou biologickou účinností jako slunce.
- Při dlouhodobém používání prokognitivní osvětlení zlepšuje kvalitu spánku, kognitivní schopnosti a celkové fyzické i psychické zdraví a vztahy v kolektivech.
- Ve srovnání s tradičními světelnými zdroji je prokognitivní LED osvětlení o 30–60 % energeticky efektivnější.

Náročná práce vyžaduje správné podmínky

Jakkoli je člověk trénovaný, dlouhodobému vlivu špatného světla se neubrání. Ještě těžší to mají lidé v nočních provozech, které představují enormní a nepřirozenou zátěž a podle Světové zdravotnické organizace WHO patří dokonce mezi potenciální karcinogeny. Snížená kvalita spánku a chronický spánkový dluh mnohdy stojí za vyšší četností chyb, nižší soustředěností i slabší schopností zvládat emoční vypětí a stres.

„Prokognitivní světlo od firmy Spectrasol je vizuálně mnohem příjemnější než předchozí zářivky, cítím i menší únavu očí,“ říká **plk. Ing. Jiří Pelikán, ředitel Hasičského záchranného sboru Jihomoravského kraje**, a dodává: „Člověk se těší do kanceláře, až rožne.“

Jednoznačně pozitivně hodnotí výhody osvětlení Spectrasol i **vrchní rada, plk. Mgr. Jiří Princ, ředitel odboru justiční stráže Vězeň-**

ské služby: „Zpočátku nebylo nové osvětlení některými kolegy našeho dohledového pracoviště vnímáno zcela pozitivně, neboť bylo zvykem pracovat v prostředí bez osvětlení, a to zejména v noci. Jediným světelným zdrojem tak byla pouze obrazovka počítače. Postupně se však jejich názor změnil, a to také s ohledem na široké možnosti změny intenzity osvětlení, které lze nastavit individuálně. Kolegové, sloužící ve dvanáctihodinovém režimu služby při střídání noční a denní doby, se jednoznačně shodli v tom, že osvětlení má pozitivní vliv na únavu očí a i na soustředění se při řešení každodenních činností. V současné době je proto osvětlení využíváno přes den i v noci, kdy bylo dříve zvykem veškeré osvětlení zcela utlumit.“ Také **plk. Ing. Miroslav Kubík, vedoucí operačního centra Generálního ředitelství Celní správy** potvrzuje přínos prokognitivního řešení: „Oproti zářivkám jde o jasné světlo bez flicker efektu, které přináší lepší zrakový komfort. Většinu roku využíváme osvětlení téměř nepřetržitě.“

Na co se připravit

Pokud se rozhodnete „přepnout“ na prokognitivní, plnospektrální, zkrátka zdravé světlo, je dobré vzít v úvahu několik věcí.

• Pořizovací cena

Prokognitivní osvětlení vyžaduje vyšší investici než běžné osvětlení. Nicméně v dlouhodobé perspektivě nejenže zákazník ušetří na spotřebě energie, ale účinky se vrátí v mzdových nákladech a lepších výsledcích činnosti pracovníků. Navíc je třeba zmínit, že v poslední době jsou k dispozici nové typy až o polovinu levnějších svítidel.

„Pořizovací náklad je vyšší, ale poměr cena výkon je naprosto v pořádku,“ říká **Ivo Uchytíl, obchodní ředitel firmy Agados**, a dodává: „Pokud máte pocit nedostatečného osvětlení, doporučuji. My jsme ocenili také jednoduchou výměnu osvětlovacích těles za ta stávající. Sice si na intenzitu světla chvíli zvykáte – u nás to bylo cca 2 týdny, ale pak už nechcete nic jiného.“

Podle slov Ing. Filipa Engelsmanna, majitele společnosti Aura, je přínos nesporný: „Pokaždé, když přijdu do kanceláře, si automaticky zapnu světla: vidění je ostřejší, mám lepší náladu a unavím se za podstatně delší dobu. Do kanceláře se zkrátka těším.“

• Vyšší intenzita světla

Prokognitivní světlo po vzoru přírody svítí intenzivněji, někteří uživatelé ho zpočátku označují za „ostřejší“.

„Většinou je to tím, že lidé dlouho pracovali v nedosvětleném prostředí, které často neodpovídá ani světelným hygienickým normám“, vysvětluje **Hynek Medřický, technický ředitel Spectrasolu**, a doplňuje: „Po několika dnech si většina uživatelů zvykne. Případně světla seřídíme dle specifických nároků prostoru a uživatelů. Řešením je také jednoduchý regulátor intenzity, který flexibilně umožní nastavení dle individuální potřeby a denní doby. Optimální distribuce světla je pak i z pohledu jasů nepřímým odrazem od stropu.“ Vyšší intenzitu osvětlení vnímali také zaměstnanci **firmy Kříž**, dodávající výšivky na uniformy, či propagační textilní materiály. Po čase užívání si však zvykli a dnes nastavenou osvětlenost vnímají jako pozitivní. „Lidé lépe vidí na práci a na prokognitivním osvětlení zároveň oceňujeme výrazně kvalitnější věrnost podání barev, která je vzhledem k charakteru našich produktů pro výrobu klíčová.“ říká **Libor Kříž, majitel firmy**.

Dobře se informujte o dodavateli

Všichni oslovení věnovali čas výběru technologie i dodavatele. Například **Filip Engelman (Aura)** se nechal inspirovat podcastem s Hynkem Medřickým, propagátorem prokognitivního osvětlení, a využil možnosti osvětlení otestovat.

Krajské ředitelství Policie Jihomoravského kraje bylo podle slov **plk. Mgr. Bc. Radka Horáčka, vedoucího operačního odboru**, ještě důkladnější: „Rozhodli jsme se na základě zjištěných informací ze sociálních sítí, referencí od subjektů, které již osvětlení měly instalované, a v neposlední řadě i na základě přednášky společnosti Spectrasol.“

Výsledky testů jsou přesvědčivé

Ve experimentech ČVUT a Národního ústavu duševního zdraví se opakovaně prokázal pozitivní vliv prokognitivního osvětlení na fyzické i duševní funkce a zdraví lidí v různých prostředích.

• Srovnání prokognitivního a běžného osvětlení v pražských gymnáziích ukázalo, že pod prokognitivním světlem dosahují studenti výrazně lepšího pro-

spěchu a výsledků v testech pozornosti a paměti. Naopak se snížily pozdní příchody v prvních ranních hodinách a celková nemocnost.

• Ke zlepšení kognitivních schopností, aktivity během dne a kvality spánku došlo také při experimentální instalaci v domově seniorů v Berouně.

Stále ještě váháte?

Pokud si stále nejste jistí, zda prokognitivní osvětlení potřebujete, možná by vám pomohl krátký test.

1. Trávíte v interiéru více než 50 % času?
2. Potřebujete se v práci lépe soustředit a být delší dobu bdělá/y?
3. Spíte špatně?
4. Cítíte chronickou únavu a často pijete kávu?
5. Máte často unavené oči?

Pokud odpovíte kladně alespoň na dvě otázky, odpověď je nasnadě: ANO.

Martina Kemrová

Foto: Anfas

V pondělí 17. 6. 2024 pořádá Pražská bezpečnostní konference, z. s.

konferenci

Mobilita – rozmístitelnost – ochrana sil

V rámci konference se bude mj. diskutovat problematika role domácího průmyslu při zvyšování mobility, logistické podpory a ochrany ozbrojených sil a složek Integrovaného záchranného systému a vytváření státních rezerv a posilování logistiky složek bezpečnostního systému.

Hlavními vystupujícími na konferenci budou brigádní generál Miroslav Heger, zástupce ředitele Sekce logistiky MO ČR, plukovník František Habada, ředitel Národního operačního centra Policie ČR, brigádní generál Petr Ošlejšek, náměstek generálního ředitele pro IZS a operační řízení HZS ČR, poslanec Pavel Růžička, místopředseda výboru pro obranu Poslanecké sněmovny Parlamentu ČR a Ing. Pavel Švagr, předseda Správy státních hmotných rezerv.

V případě zájmu o partnerství konference, v jejímž rámci je možné prezentovat aktivity a produkty členů AOBP, kontaktujte předsedu PBK, z. s. PhDr. Miloše Balabána, Ph.D.

mail: balaban@prazskabezpecnostnikonference.cz | tel: 724 233 350

VÍCE NEŽ TŘICETILETÁ RODINNÁ TRADICE



Pane majiteli, můžete stručně přiblížit vaši historii?

Firma DASTA byla založena manžely Danou a Karlem Staňkovými v roce 1991.

V současnosti ve firmě pracuje již třetí generace rodinných příslušníků.

Firma se zabývá výrobou textilních pouzder na zbraně, jejich příslušenstvím, loveckými a sportovními doplňky. V nabídce firmy je cca 450 položek, které si firma sama vyrábí a které jsou běžně skladem. Tento počet se neustále navyšuje o nové produkty, které si vyžádají buď sami obchodní partneři, nebo jsou zařazovány do nabídky na základě rozhodnutí vedení firmy.

Můžete nás stručně seznámit s vašimi výrobními, výrobními a materiálovými kapacitami? Vaše portfolio je skutečně zajímavé.

Materiály k výrobě jsou nakupovány v České republice od českých výrobců, dále pak od výrobců z Evropské Unie.

Kvalita výrobků a jejich zpracování jsou vizitkou firmy. Vzhledem k použití kvalitních materiálů od českých výrobců máme velmi kladné ohlasy na naše výrobky a jejich kvalitu.

Použití materiály mají své technické listy nebo protokoly o zkoušce, které uvádí například pevnost, tažnost, stálobarevnost atd.

Na výrobě je velký podíl ruční práce, každý výrobek prochází rukama několika zaměstnanců.

Všechny naše produkty jsou skladem, a proto je možná okamžitá distribuce k zákazníkovi. Díky velké skladové kapacitě můžeme tak okamžitě reagovat na vzniklé poptávky a objednávky.

Můžete prozradit vaše zákazníky v tuzemsku i zahraničí?

Mezi nejvýznamnější partnery patří bezesporu Policie ČR, Vězeňská služba, Celní správa, Městské policie, Zdravotnická záchranná služba hl. m. Prahy.

Naše výrobky můžete nalézt téměř v každé prodejně se zbraněmi a střelivem nebo airsoftovým vybavením.

Společnost DASTA obchoduje s partnery z více než 40 zemí světa buď přímo, nebo přes výrobce zbraní anebo obchodníků, kteří se zabývají tímto obchodem v ČR.

S čím jste se prezentovali na veletrhu EnforceTac a jak tento veletrh hodnotíte?

Stejně jako každým rokem jsme si i letos připravili na výstavu v Norimberku řadu novinek, napříč sortimentem naší firmy. Letos to byla např. pouzdra na pistole se svítlnou, pouzdra na pistole s kolimátorem, Molle nosič plátů, Molle nosný pás a další výstrojní součástky. V minulosti jsme se pravidelně účastnili veletrhu IWA, ale vzhledem k přesunu sortimentu výrobků na výstavu EnforceTac jsme se rozhodli letos vystavovat právě zde.

Děkuji za rozhovor.

Miloš Soukup

Foto: autor



MANAŽERSKÝ SEMAFOR: pohodlné a efektivní podepisování dokumentů

Snad každý manažer ví, že administrativa a podepisování dokumentů může být neúprosná rutina, která následuje za každodenními pracovními úkoly. Vítejte v éře, kdy vám však může přijít na pomoc Semafor, revoluční nástroj určený právě pro manažery, vedoucí pracovníky, kteří se potýkají s velkým objemem dokumentů připravených ke schvalování a podepisování.

Manažerský semafor je rozšíření online aplikace Elektronická podpisová kniha (EPK), který slouží k označování dokumentů podle jejich rizikosti. Součástí řešení je optimalizace práce na mobilních zařízeních. Prostřednictvím barevného označení žádostí zjednodušuje manažerům a vedoucím pracovníkům rozhodování a prioritizaci úkolů. Využívat ho mohou všechny typy organizací.

Jak Manažerský semafor funguje

Tento nástroj využívá barevné označení dokumentů v závislosti na míře rizika. Označení žádosti provádí zadavatel podle předem stanovené metodiky, kterou lze každému zákazníkovi přizpůsobit. Každá barva představuje určitou úroveň rizika. Vedoucí pracovník poté na základě označení postupuje při jejich vyřizování. Zelené žádosti může podepisovat/vyřizovat hromadně, žluté a červené kontroluje a podepisuje jednotlivě.

- **Červená:** Označuje rizikové žádosti, které vyžadují zvláštní pozornost a pečlivou kontrolu.
- **Žlutá:** Značí střední riziko.
- **Zelená:** Indikuje nízké riziko a označuje již zkontrolované žádosti.
- **Bílá:** Označuje výchozí stav. Tyto žádosti by se k vedoucímu pracovníkovi dostávat neměly.

Pořadí a význam barev je možné na přání upravit, lze rovněž rozšířit paletu o další barvy. Označení žádosti může zadavatel nebo osoba rozhodující o vyřízení požadavku změnit, například pokud dojde k okolnostem, které ovlivňují rizika spojená s podepsáním dokumentu.

Pohodlná práce na mobilních zařízeních

Aplikace EPK nabízí možnost vyřizování dokumentů na mobilních zařízeních, jako jsou smartphony či tablety. Při použití výchozího nastavení Manažerského semaforu má uživatel přehled o svých žádostech a vyřídit je může na pár kliknutí. Může si nad rámec výchozího nastavení individuálně zvolit vzhled aplikace podle svých preferencí a pohodlně řídit svou pracovní agendu kdykoliv a kdekoliv. Jednotlivé úkony se na mobilním zařízení zobrazují jako dlaždice, které jsou na dotykových displejích snadno ovladatelné.

Přidaná hodnota projektu

Jednou z hlavních přidaných hodnot Manažerského semaforu je servisní činnost. Konkrétně poskytnutí metodiky a konfigurace aplikace EPK05 prostřednictvím globálně distribuovaného uživatelského nastavení. To umožňuje uživatelům optimalizovat pracovní postupy a přizpůsobit si aplikaci podle svých individuálních potřeb.

„Každý manažer denně schvaluje a podepisuje spoustu dokumentů a je důležité rozlišit, které z nich jsou rutinní a které naopak stojí za zvýšenou pozornost. V tom mi pomáhá manažerský semafor. Můj sekretariát mi podle nastavené metodiky označuje rizikové dokumenty, kterým se před schválením více věnuji. Určitě mi to šetří hodně času a pomáhá mi to soustředit se na skutečně klíčové dokumenty, úkoly a procesy,“ říká Jaromír Řezáč, generální ředitel společnosti Gordic.

Jednoduché, efektivní a bezpečné řešení

Díky Manažerskému semaforu mohou manažeři a vedoucí pracovníci efektivněji řídit svou pracovní agendu, a přitom zachovat bezpečnost a kontrolu nad procesem podepisování a schvalování dokumentů. Semafor přináší jednoduchost, komfort a spolehlivost do každodenního pracovního života. Není jenom nástrojem pro označování dokumentů. Je to spojení pohodlí, efektivity a bezpečnosti, která vedoucím pracovníkům umožňuje plně se soustředit na své hlavní pracovní úkoly a zároveň optimalizovat administrativní procesy.

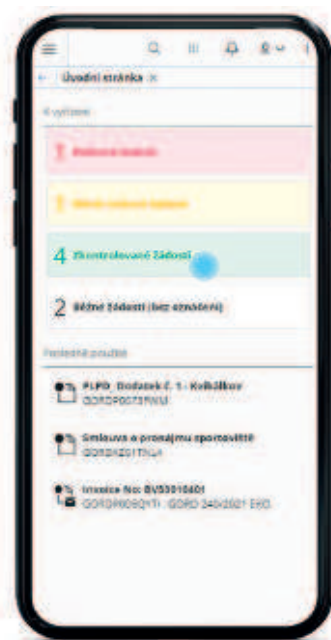

Dlaždice jsou na dotykových displejích snadno ovladatelné

Zjednodušte si schvalování dokumentů

Pořídte si manažerský nástroj
Elektronická podpisová kniha
s možností klasifikace rizik



Naskenujte QR kód
pro více informací

Elektronická podpisová kniha (EPK) od společnosti GORDIC je webová aplikace pro posouzení a schvalování digitálních dokumentů s možností klasifikace rizik (Semafor). Určena je pro veřejnoprávní i komerční organizace.



JAK MODULÁRNÍ POLNÍ NEMOCNICE ZACHOVÁVAJÍ SCHOPNOST PŘEŽITÍ VOJENSKÝCH JEDNOTEK

Pokud jde o zdraví vašich vojáků, jen to nejlepší je dost dobré. Budoucnost spočívá v modulárních all-inclusive systémech pro mobilní lékařskou péči. Tyto systémy jsou flexibilní a přizpůsobitelné pro podporu obnovy technologií a zajišťují nejlepší možnou šanci na přežití bez plýtvání cennými zdroji na nesprávných místech.

Konflikt na Ukrajině a například zemětřesení v Turecku na konci února 2023 ukázaly důležitost fungující a mobilní lékařské péče. Poskytování lékařské péče v krizových a válečných zónách totiž nakonec rozhoduje o životě a smrti. Ozbrojené síly jsou dnes více než kdy jindy závislé na flexibilních a dobře vybavených systémech, které lze rozmístit během několika minut, aby zajistily svým jednotkám co nejlepší šance na přežití a připravily vojáky na návrat na bojiště. Polní nemocnice musí splňovat mnoho požadavků:

Musí být lehké a dostatečně malé, aby mohly být umístěny k přední linii, nebo dostatečně stabilní, aby je bylo možné v případě potřeby shodit z vrtulníku nebo letadla. Moderní polní nemocnice musí být schopny přepravy na různá místa ve velmi krátké době a musí být vybaveny dostatkem zdravotnického materiálu. V lepším případě jsou před možnými útoky chráněny i pomocí připojené maskovací techniky nebo speciálních materiálů, které odolají i balistickým útokům. Tento úkol vyžaduje odborné znalosti a zdroje, které ob-

ranné síly často nemohou zorganizovat samy.

Zatímco dříve se zdravotnické vybavení nebo dokonce stany a kontejnery objednávaly obvykle individuálně a následně je spravovaly samotné ozbrojené síly, dnes je více než kdy jindy potřeba integrovaných řešení, která jsou v nejlepším případě interoperabilní. Erik Jonker, odborník na Rozmístitelnou zdravotní péči ze společnosti Saab v Nizozemsku, sleduje změny již mnoho let a ví: „Mobilní lékařská péče musí poskytovat stále více a zá-

roveň být stále flexibilnější a mobilnější. To se může podařit pouze tehdy, pokud nebudete uvažovat z hlediska jednotlivých produktů, ale z hlediska holistických systémů a zohledníte všechny eventuality již v procesu návrhu.“ Podobně jako u IT se také inovační cykly lékařského vybavení zkracují, takže vybavení a přístroje musí být obnovovány a aktualizovány častěji. Trend se tedy jednoznačně ubírá směrem k outsourcingu. Švédská obranná společnost Saab se v posledních letech specializuje zejména na modulární all-inclusive řešení, která nabízejí celé spektrum lékařské péče z jednoho zdroje: Od plánování a výstavby přes zajištění veškerého zdravotnického vybavení až po celou logistiku, skladování a údržbu mohou ozbrojené síly čerpat z kompletního balíčku pro efektivní alokaci zdrojů.

Modulární nemocnice

U civilních nemocnic je nejdůležitějším faktorem při plánování počet lůžek. Ve vojenských nemocnicích je kapacita méně důležitá než výkon. Krátké vzdálenosti zajišťují rychlou a efektivní péči o pacienty, protože primárním

zájmem je spíše stabilizace pacienta než dlouhodobá léčba. Společnost Saab nabízí různé moduly, z nichž každý slouží jinému účelu. Z nich lze postavit mobilní nemocnice libovolné velikosti podle potřeby. Jednotlivé stanice nebo moduly fungují autonomně, ale mohou být kombinovány se všemi ostatními prvky a jsou interoperabilní – faktor, který je v Evropě obzvláště důležitý. „Když se podíváme do Německa, Nizozemska, Francie nebo Norska, vojáci většinou fungují výhradně propojeně. V ideálním případě by francouzská nemocnice měla být také kompatibilní s německým modelem. V současné době však neexistují žádné odpovídající normy.“ Společnost Saab vždy pevně dodržovala interoperabilitu při vývoji produktů a totéž dělá v oblasti Rozmístitelné zdravotní péče (Deployable Health Care – DHC). „Doufáme, že NSPA (NATO Support and Procurement Agency) tento faktor v budoucnu ještě více zohlední,“ říká Erik Jonker.

Prvních 10 minut je kritických

Řada vojenských lékařů v současnosti kritizuje vysokou úmrtnost ruských vojáků ve válce na

Ukrajíně. Jedním z hlavních důvodů, které uvádějí, je špatná první pomoc v bojové zóně kvůli nedostatečnému výcviku jednotek první pomoci a dlouhá doba transportu raněných. Čas je jedním z nejdůležitějších faktorů pro efektivitu lékařské péče. Existuje dobrý důvod, proč NATO zavedlo harmonogram 10-1-2 v doktríně lékařského ošetření a evakuace. Zde je zvláště kritická prodloužená doba zajištění první pomoci do 10 minut od poranění nebo nástupu akutních příznaků. Na místě zranění musí být k dispozici okamžitá opatření k záchraně života, jako je zastavení krvácení – a to i nelékařským vojenským personálem. Během první hodiny je pak zaměřena pozornost na přednemocniční neodkladnou péči zajištěnou vyškoleným zdravotnickým personálem. To vyžaduje plní nemocnice, které obsahují vhodné lékařské vybavení a přitom jsou snadno přemístitelné. „NATO definuje různé role pro jednotlivé plní nemocnice a jejich požadavky. Co se týče pohotovostní péče, mluvíme o nemocnicích Role 1, které jsou obvykle stanové a lze je odvézt vozidly přímo ke zraněným spolu s nezbytným zdravotnickým vybavením zabaleným do několika





batohů a zdravotnickým personálem," říká Erik Jonker. Toto nejmenší řešení od společnosti Saab (FRC, Forward Resuscitation Capacity) se vejde do pouhých tří batohů, každý o hmotnosti 30 kilogramů. Jeden batoh obsahuje stan, další lékařské vybavení, třetí léky a obvazy. Vše je zabaleno tak precizně, aby to mohli záchranáři vyjmout ve správném pořadí na místě. „V závislosti na ráně je pak otázkou, zda se voják může vrátit na bojiště, nebo zda je nutná další péče, jako je operace pro kontrolu poranění. To by podle doktríny NATO mělo být provedeno do jedné hodiny, nejpozději však do dvou hodin po zranění.“ Saab také nabízí polní nemocnice Role 2 a 3, které umožňují pokročilou lékařskou péči v oblasti operací, a také řešení strategické evakuace (STRATEVAC) na podporu přesunu kriticky zraněných pacientů do zdravotnických zařízení Role 4, typicky vojenské nemocnice v domovské zemi.

Pro ozbrojené síly znamená celá oblast rozmístitelné lékařské péče enormní logistické úsilí nad rámec již tak obrovské složitosti samotné vojenské mise. Zvláště když například na Ukrajině existuje více než jedna frontová linie, která vyžaduje, aby mobilní nemocnice byly připraveny k akci na různých místech. Více než kdy jindy jde o to, kolik zdravotnických zařízení může být co nejmobilnějších, aby byla dostupná na různých místech během 24 až 48 hodin. Kromě technického vybavení je třeba počítat i s přísunem léků, hygienických prostředků nebo krve. Nové koncepty jako „chodící“ krevní banky, kde

mohou vojáci v případě potřeby darovat krev pro své spolubojovníky přímo na místě, podporují lékařskou péči v bojové zóně.

Jednotné kontaktní místo

Austrálie aktuálně nabízí pohled do budoucnosti. Společnost Saab dodává jeden z největších projektů polních nemocnic na světě pro použití australskými obrannými silami. V rámci projektu „JP2060“ bylo objednáno 550 modulů – od lékáren a jednotek intenzivní péče, chirurgických jednotek, rentgenových přístrojů a CT skenerů až po nemocniční oddělení, psychiatrická oddělení a hygienická zařízení – poskytující řešení pro celou lékařskou oblast zahrnující také infrastrukturu, zásobování vodou, sprchy a toalety, stejně jako prostory pro personál a společenské místnosti. Tým Saab DHC se také stará o logistiku, spolupracuje s více než 300 místními společnostmi v obranném dodavatelském řetězci a více než 70 malými a středními australskými podniky. Bez ohledu na misi a oblast operace to zajišťuje bezpečné, efektivní a okamžité ošetření australských vojáků.

S použitím 550 modulů lze postavit téměř 30 vojenských nemocnic různých velikostí. Jsou mezi nimi nemocnice, které odpovídají NATO Role 3 a ve kterých jsou možná komplexní vyšetření a pokročilé chirurgické postupy. Moduly jsou uloženy a udržovány v účelově vybudovaném středisku podpory zdravotních schopností (Deployable Health Capability Support Center) v Queenslandu, takže je lze kdykoli rozmístit z nedaleké královské au-

stralské letecké základny v Amberley. Tamní odborníci společnosti Saab se starají o to, aby zařízení bylo v provozuschopném stavu, bylo po misi vyčištěno, proběhly příslušné opravy a aktualizace nebo aby bylo v případě potřeby zařízení vyměněno. „Armády dnes nemají personál ani odborné znalosti, aby tuto logistiku organizovaly samy. K realizaci australského projektu kromě mnoha inženýrů zaměstnáváme deset až patnáct lidí, kteří se zabývají výhradně řízením dodavatelského řetězce,“ vysvětluje Amany Wahba, Sales Director Medical Solutions ve společnosti Saab. Pro ozbrojenou složku to má za následek komplexní řešení, které zajišťuje optimální lékařský výkon.

Forma následuje funkci

V terénu musí být každý pohyb perfektní a sestavení musí být rychlé. Proto je spolupráce zdravotnického personálu a inženýrů při navrhování mobilních nemocnic obzvláště důležitá. Čím musí být zásobovací zařízení mobilnější, tím relevantnější je hmotnost jednotlivých prvků. „Spolupracujeme například s americkou firmou, která vyrábí operační stoly, které jsou nejen extrémně lehké, ale lze je i postavit za pouhou minutu. Každá minuta, kterou zde lze ušetřit, potenciálně zachraňuje životy,“ vysvětluje Erik Jonker, odborník na Rozmístitelnou zdravotní péči ve společnosti Saab.

Ostatně lékařská péče v bojové zóně je také nesmírně důležitá pro morálku vojáků. Vojáci očekávají, že v případě zranění dostanou nejlepší možnou lékařskou péči a samozřejmě budou použity nejmodernější technologie – stejně jako v jiných oblastech armády. Ve zdravotnictví proto budou nevyhnutelně dále přibývat inovace, stejně jako sofistikované produkty a služby, které podporují zdravotnický personál. Ať už ve formě video a telefonické podpory nebo inteligentních obvazů, které nepřetržitě sledují životní funkce vojáků a poskytují důležitá data v případě ošetření. Odborníci se shodují, že potřeba plně vybavených polních nemocnic poroste. Holistická řešení poskytovaná externími dodavateli přispívají k tomu, že se ozbrojené síly mohou opět soustředit na svůj skutečný úkol – bezpečnost lidí a společnosti.

Eva Soukupová

Foto: Saab



TRADIČNÍ ČESKÁ ZNAČKA AGADOS

Firma AGADOS, spol. s r.o. bývá označována jako tradiční podnik, neboť byla založena před více než 30 lety, a to 31. 12. 1991. Tomuto označení přispívá také fakt, že se její zakladatelé přihlásili k odkazu strojírenského závodu Antonína Jeřábka z období první republiky. Ze začátku se vyráběly dva typy přívěsů, a to nebrzděné malé přívěsy. Na složité brzděné přívěsy se přešlo postupně až v průběhu let. V současnosti se řadí mezi největší tuzemské výrobce přívěsů a je jedním z největších evropských výrobců přívěsů v kategoriích do 750 kg a do 3 500 kg. Ročně prodá přes 20 tisíc vozíků. Vyniká nejen svým progresivním designem a konstrukčním řešením, ale také vlastním vývojovým oddělením, které umožňuje neustálý technologický pokrok a inovace.

Speciální přívěsy

Od roku 2014 se firma AGADOS kromě výroby přívěsů zaměřuje na výrobu speciálních přívěsů určených nejen pro integrovaný záchranný systém a ozbrojené složky. Tyto vysoce specializované výrobky tvoří klíčovou část výzbroje nejen české armády, ale jsou

rovněž využívány několika členskými zeměmi NATO. Do portfolia společnosti AGADOS patří obojživelný terénní přívěs, mobilní polní kuchyně, zařízení pro osvětlení manipulačního prostoru v polních podmínkách, úpravná voda a cisterna na pitnou vodu, které lze využít nejen během přírodních katastrof. Od roku 2023 AGADOS také vyrábí podvozky pod mobilní dieselařegáty. Nejnovějším přírůstkem do této oblasti je chladicí a mrazicí přívěs určený na převoz potravin vybavený vlastní elektrocentrálou a dvěma komorami, které mohou být jak chladicí, tak mrazicí. Tato inovativní technologie nejen zdůrazňuje vysokou kvalitu, ale také nabízí efektivní řešení pro náročnou terénní situace. Firma tak klientovi zajistí

spolehlivost a bezpečnost během přepravy potravin za různých podmínek. Tento výrobek byl poprvé představen veřejnosti na Mezinárodním veletrhu obranné techniky IDEB v Bratislavě. AGADOS tak zůstává průkopníkem v oblasti inovativních technologií pro specializované přívěsy.

www.agados.cz





PREVENCE PŘED LESNÍMI POŽÁRY, JEDNA Z PRIORIT HZS ČR

Rekordní počty požárů v přírodním prostředí, sucho a klimatické změny, na to velice intenzivně reaguje Hasičský záchranný sbor České republiky (HZS ČR). Je třeba zdůraznit, že tento celoevropský a dá se bez nadsázky říci, že i celosvětový problém současnosti, se stal jednou z priorit Hasičského záchranného sboru České republiky. Český obranný a bezpečnostní průmysl je v mnoha oblastech vybavení nejbližším partnerem složek integrovaného záchranného systému. Navíc se blíží léto a s ním zřejmě opět extrémní teploty a sucho. I z tohoto pohledu jsme položili několik otázek genmj. Ing. Petru Ošlejškovi, Ph.D., náměstkovi generálního ředitele HZS ČR pro IZS.

Pane náměstku, připomeňme třeba požár v Hřensku nebo Řecku. Jak proběhlé události ovlivňují vnímání lesních požárů u hasičů a na které oblasti se prevence před lesními požáry nejvíce zaměřuje?

Jedna z nejhorších sezón v oblasti lesních požárů byla v roce 2022. Po ničivém požáru v Českém Švýcarsku začali hasiči měnit přístup k problematice hašení lesních požárů.

Změny se promítají do oblastí legislativní, leteckého hašení i do zavádění nových postupů při pozemním hašení. Důležitou součástí celého systému změn je i oblast prevence, HZS ČR usiluje o změnu legislativy a předpisů, které povedou k nastavení pravidel požární bezpečnosti v lesích. Události od roku 2022 přinesly jasné zprávy, že bez letecké techniky nejsme schopni požáry takového rozsahu zvládnout. Jasně vyplý-

nulo, že je potřeba navýšit objem vody dodávané do místa požářiště v jednom shozu, nasazení více leteckých prostředků současně, aby pokryly větším množstvím vody stejné místo, a v neposlední řadě i zrychlení doby mezi jednotlivými shozy. Nejhmataelnější změna nastala v letecké hasičské službě, která je klíčová při hašení rozsáhlých lesních požárů, v modernizaci zásahové techniky a v taktice hašení.



Které konkrétní změny nastaly v letecké hasičské službě? Jak se budují kapacity pro letecké hašení lesních požárů? V loňském roce doplňovaly vrtulníky Policie ČR vrtulníky Black Hawk soukromého provozovatele s bambivakou o objemu 3 000 litrů hasební vody. Bude tato spolupráce pokračovat?

Základem letecké hasičské služby jsou stávající kapacity Letecké služby Policie ČR. Jedná se o dva vrtulníky Bell 412 s bambivakou o objemu 900 litrů. ČR usiluje o vlastní vrtulníky, které by zajišťovaly letecké hašení v rámci vzájemné evropské spolupráce. Tento zájem podporuje Evropská komise. Proto ČR prostřednictvím MV-generálního ředitelství HZS ČR požádala o grant na pořízení vrtulníků. Vrtulníky budou zařazeny jako tzv. evropská kapacita pro letecké hašení lesních požárů na území ČR a v zahraničí. V prosinci 2023 jsme získali od Unie peníze na nákup prvního vrtulníku. Získaný grant v hodnotě více než 36 milionů eur, tedy v přepočtu necelých 900 milionů korun, se má týkat akvizice vrtulníku středně těžké kategorie s kapacitou nádrže na vodu o objemu minimálně 3 000 litrů. Grant by pokryl 100 % nákladů. Pořízení řeší hasiči s Leteckou službou Policie ČR a Ministerstvem vnitra. Financování z grantů Evropské komise

již pokrývalo loňský pronájem dvou vrtulníků Black Hawk, a to u obou ze 75 %. Jejich poskytovatelem byla soukromá slovenská společnost, která vzešla z výběrového řízení. Zakázka byla rozdělena na dvě části, jeden vrtulník zajistilo Ministerstvo zemědělství, druhý Ministerstvo životního prostředí. Obě ministerstva mají v působnosti lesy, na jejichž případné hašení byly vrtulníky Black Hawk primárně určeny. V letošním roce budeme pokračovat v budování leteckého hašení.

Záměrem ČR je vybudovat na našem území základnu leteckého hašení. Vrtulníky budou využívány i v zahraničí. V ČR by mělo být dislokováno 6 vrtulníků s kapacitou aspoň 3 000 l. Z toho 3 by byly hrazeny z peněz Unie – z prostředků Evropské komise z programu rescEU a zbývající 3 ze státního rozpočtu. Vrtulníky hrazené ze státního rozpočtu mohou být použity pro potřeby vnitřní bezpečnosti, obrany státu nebo jako podpora v rámci operací NATO, např. humanitární a záchranné operace realizované Euroatlantickým koordinacním střediskem pro řešení situací při katastrofách. Usilujeme o to, aby výdaje na tyto vrtulníky byly zahrnuty jako výdaje vynakládané ČR na obranu a podporu sil NATO. Vrtulníky pořízené z prostředků Evropské komise budou využity i pro jiné záchranné operace,

např. při povodních nebo při pátrání po osobách či při požárech průmyslových objektů. V současné době je rozhodnuto o přidělení grantu na 1 vrtulník z prostředků Evropské komise a zároveň jsme v procesu žádosti o další 2 vrtulníky z programu rescEU. Při provozu vrtulníků se bude dále pokračovat ve spolupráci s Leteckou službou Policie ČR, tento záměr byl již zapracován do Koncepce rozvoje Letecké služby PČR do roku 2032, která byla schválena Bezpečnostní radou státu 12. dubna 2023. Do doby, než budou pořízeny nové vrtulníky, může ČR využívat každoroční dotaci z Evropské komise na pronájem služby leteckého hašení vrtulníky (tzv. Transition rescEU grant). Je poskytováno Evropskou komisí 75 % prostředků vynaložených na tuto službu v období dvou kalendářních měsíců.

Které změny jsou plánovány pro pozemní hašení lesních požárů? Jaké jsou hlavní problémy spojené s hašením lesních požárů? Bude se měnit pozemní technika nebo postupy hašení?

Souběžně s nákupem vrtulníků dochází ke změně používané hasičské techniky a taktiky hašení lesních požárů. Osvědčilo se použití speciálně vyvinutých technických prostředků k hašení lesních požárů. Jednotky jsou



postupně vybavovány speciálním ženíjným náradím, zádoverymi vaky, hadicemi s užším průměrem. Nezbytné je zajištění i vhodných ochranných prostředků. Jedním z největších problémů při hašení lesních požárů je nedostatek vody k hašení. Hasiči se při hašení požárů v Řecku a dalších požárech postupně učí efektivně využívat vodu při lesních požárech. Je ale také potřeba akumulovat vodu v krajině a ve vodních dílech, a to v takové podobě, aby ji bylo možné využít pro hašení požárů. HZS ČR je také vybaven flexitanky, samostatně stojícími nádržemi na vodu o objemu 54 tisíc litrů nebo 36 tisíc litrů. Z nádrží je možné zásobovat cisterny nebo je využít pro plnění bambivaků. Pro zásahy v oblastech, které jsou pro požární techniku těžko dostupné, se využívají hadice s menším průměrem. Jejich předností je lepší ovladatelnost v nepřístupném terénu a v neposlední řadě i možnost efektivně využívat malé objemy vody pro hašení. Cílem je také pořídit speciální cisterny pro zásah u lesních požárů jakož i čtyřkolkky s hasicím zařízením. Významným problémem jsou i nedostatečné parametry a síť lesních cest, zejména v lesích zvláštního užití, jako jsou národní parky nebo chráněné krajinné oblasti. Důležité je udržet požár v omezeném prostoru, to znamená vybudovat dostatečně účinné požární dělící pásy.

Po zkušenostech v národním parku České Švýcarsko byla vytvořena mezirezortní skupina, která připravuje legislativní opatření pro zvýšení prevence požárů v přírodním prostředí. Které legislativní změny se chystají v nejbližší době?

Byla zpracována a v současné době prochází legislativním procesem tzv. „malá novela“ zákona o požární ochraně ve vazbě na lesní požáry, ale i další koncepční materiály a prováděcí předpisy. Zákon o požární ochraně by měl nově obsahovat rozšíření povinnosti vlastníků lesa, zejména o vyhodnocování nebezpečí vzniku požáru, opatření proti šíření požáru, opatření pro účinný zásah a povinnost zpracovat dokumentaci pro požární zásah. Podrobnosti by měly být upraveny samostatným prováděcím předpisem. Víze je taková, že by se k prevenci požáru přistupovalo obdobně, jak tomu je u staveb nebo u činnosti. To znamená, vyhodnotila by se rizika (charakter lesa, porost, svažitost), na jejichž základě by byla přijata preventivní opatření. Samozřejmě si uvědomujeme, že v případě lesa se jedná o specifický ekosystém, který se mění v čase.

Základní přístup je definovat lesní požární úseky, ve kterých by se stanovovalo požární

nebezpečí. Na základě úrovně požárního nebezpečí by vlastníci (správce) musel přijmout jednotlivá opatření, která by vedla ke snížení rizik vzniku požáru. Jednalo by se třeba o zpřístupnění příjezdových cest, vytvoření požárních dělících pásů, vytvoření vodních zdrojů apod. Byly by definovány i vzdálenosti a vydatnosti zdrojů požární vody v lesích. Nezbytné je i implementovat do vysoce rizikových lesů systém včasné detekce požáru pomocí moderních prostředků (detekčními systémy nebo drony). V případě rizika v lesním požárním úseku a zvýšeného indexu nebezpečí vzniku požáru (ČHMU stanovuje s ohledem na konkrétní meteosituační) by byla přijímána další opatření, např. omezení vstupu do lesních porostů, informování obyvatelstva či častější monitoring. Navržen je i požadavek na zpracování dokumentace lesního požáru, která by obsahovala riziková místa z pohledu vzniku požáru a specifické požadavky na zásah hasičů.

ČR vnímá potřebu nastavení požární bezpečnosti v lesích řešit společně s dalšími státy EU. Mimo jiné například projekt financovaný DG REFORM, jehož výsledkem by měl být návrh standardů pro hodnocení požárního nebezpečí a definici příslušných preventivních opatření.

Ví se, že lesní požáry se dnes nesoustředí jen na jižní Evropu, ale vyskytují se napříč celou Evropou, od východu k západu. Které změny a nové přístupy v prevenci lesních požárů se chystají na mezinárodním poli? Jak je nastavena spolupráce v rámci Unie či v příhraničních oblastech?

Zásadní pro lepší zvládnání případných lesních požárů v příhraničních oblastech je důležitá spolupráce se sousedními státy. ČR chce hledat společná řešení, budovat kapacity a společně sdílet síly a prostředky a k tomu se nabízí realizovat projekty v rámci programu INTERREG. Byly předloženy projekty se Slovenskem a Polskem. Připravují se projekty se Saskem, Bavorskem a máme i potvrzen zájem v příhraničí Jihomoravského kraje s Rakou-

skem. Cílem je nastavit systémová opatření a doplnit chybějící techniku. ČR chce využívat zkušenosti ze zahraničí a vytvořit spojení i s dalšími státy. Proto se zapojila s Chorvatskem, Německem, Slovinskem do projektu WILDFIRE PREVENTION AND CAPACITY BUILDING IN CROATIA, CZECH REPUBLIC, GERMANY AND SLOVENIA, jenž je financován Evropskou komisí. Pracujeme také na budování certifikovaného modulu hašení lesních požárů v rámci Civilní ochrany EU (GFFF – V).

Pane náměstkú, děkuji Vám za rozhovor.

*Autor: Mgr. Růžena Hníková,
MV – generální ředitelství HZS ČR*

Foto: archiv MV – generální ředitelství HZS ČR



TACTICAL NETWORK

LMCP-7H

Compact, ultra-durable server

Intel® Xeon®/Core Processor
3x 1G routed server ports
Up to 64 GB DDR4



LMSW-E33-242M series

Ruggedized 1/10 GIGABIT
ETHERNET LAYER 2/3 MANAGED POE SWITCH
2X 1/10G WAN, FO HMA
24X LAN 10/100/1000 BASE-T, POE

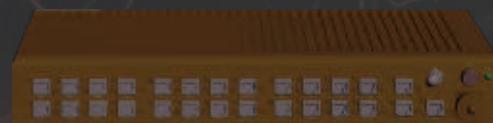

LMCP-28H-NGe1

Light Mobile Computing Platform

Server:
5x 10/100/1000Base-T routed WAN ports,
Switch:
2x 1/10G WAN uplinks (FO)
7x 10/100/1000Base-T switched PoE LAN ports



Connectors and cables
for extreme temperatures
ranging from -60°C to +85°C

HMA-J series, HMA-S series, HMA-M series
2-8 fiber and electrical channels, SM/MM
Advanced expanded beam technology
MIL-DTL-83526 specification



**NATO SUPPLIER CODE:
1583G**



Předseda Správy státních hmotných rezerv Ing. Pavel Švagr, CSc.

VSTŘÍC MODERNIZACI

Aktuality ze Správy státních hmotných rezerv

Předseda Správy státních hmotných rezerv Ing. Pavel Švagr, CSc. nedávno obhájil svůj post na další pětileté období a přináší aktuální pohled na modernizaci, bezpečnost a personální výzvy, které SSHR čekají. V rozhovoru se zaměřuje na inovace v potravinových balíčcích a strategické rezervační systémy, a představuje své nejnovější vize. Podíváme se na aktuality ze Správy státních hmotných rezerv, kde nám pan předseda prozradí, jak se úřad připravuje na budoucí plány a výzvy.

Novinkou ve státních hmotných rezervách jsou potravinové balíčky pro armádu. Komu přesně jsou určeny a jaké je jejich složení?

Ano, je to tak. Balíčky mají sloužit tam, kde je potřeba. Tedy nejsou určené pouze pro armádu, ale také třeba v případě potřeby mohou být využity například jednotkami IZS. Když jsou jednotky Integrovaného záchranného systému nasazeny třeba u akcí typu hašení velkých lesních požárů nebo při likvidaci následků po tornádu, tak je možné tyto balíčky vzít ze skladu a okamžitě jim je poskytnout. Klíčové je, že se tím zvyšuje potravinová bezpečnost ČR.

My jsme vysoutěžili potravinové balíčky v rámci našeho dynamického nákupního systému, kde byly zaregistrované 3 firmy, finální nabídku podala jen jedna.

Celkem jsme nakoupili 20 tisíc denních dávek za necelých 24 mil. korun. Firma by je měla dodat do konce května a budou uloženy v našem skladu. O obměnu se postará armáda, která je během svých cvičení spotřebuje a my zas dokoupíme nové. To znamená, že žádné zásoby nepřijdou na zmar.

Co se týče složení balíčků, tak každá denní dávka je složená ze tří balíčků – Snídaně, Oběd a Večeře. Obsahem balíčků je například také bezplatenný ohřívač, různé druhy masových konzerv a čaj, cukr, čokoláda nebo instantní nápoj. Spotřebitel by měly dodat energii na celý den. Dodávky jsou schvalovány SOJ (Státní ověřování jakosti). K základním balíčkův budou v zásobách navíc také doplňkové – letecký a výsadkový. Tam jsou třeba navíc energetické gely, proteinové tyčinky, sušené maso nebo hroznový cukr.

Zdá se, že potraviny jsou teď pro SSHR zásadním tématem. Mimo jiné se schválil tzv. rezervační systém, jak to bude fungovat?

Fungovalo by to tak, že firma, která nabídne nejnižší rezervační poplatek na přesně definované zboží, třeba potraviny v přesně dané kvalitě, tak vyhraje zakázku. My této firmě budeme poté platit za rezervaci cenu, která bude nižší, než kdybychom zásoby přímo koupili do svého vlastnictví. Úspora je zde jasná.

V tuto chvíli máme potraviny na 1,5 dne, což je zhruba 15 milionů porcí. Díky rezervačnímu systému bychom jednoznačně posílili potravinovou bezpečnost. A zatímco bychom v krizi část potravin vydávali ze skladů, tak by se ve stejnou chvíli další zásoby vyráběly v potravinářských firmách. (Konkrétně máme

v nouzových zásobách těstoviny, maso, sýry, obilí, sušené mléko, paštiky, cukr, sůl, zkrátka základní potraviny).

Rezervační systém bude možné využít i u dalších komodit. V současné době jednáme s Ministerstvem zdravotnictví ČR o tom, že by se rezervace mohla využít u některých skupin léků, u nichž jsou časté výpadky v zásobování na trhu.

Jaká je Vaše vize do budoucna, co Vás čeká za výzvy?

Bude například potřeba vyřešit záměnu ruské ropy, kterou máme v nouzových zásobách, a to za jiný druh ropy – takový, který bude dlouhodobě skladovatelný, ale také zpracovatelný v našich rafinériích. Současně vzhledem k bezpečnostní situaci také očekávám, že budeme měnit, doplňovat, rozšiřovat a také zásadně modernizovat portfolio SSHR. Rád bych také přišel s novým zákonem o SSHR, a to v souvislosti s nyní připravovanou krizovou legislativou. Změny se budou odehrávat i přímo v úřadě, protože bude pokračovat digitalizace, potřebujeme se podívat na pro-

cesní řízení s cílem snižovat administrativu, a také výrazně zvyšovat naši flexibilitu. SSHR si také zaslouží moderní skladové kapacity takové, které odpovídají požadavkům a logistice 21. století. K tomu všemu je potřeba také kvalitní a zapálený tým spolupracovníků. V současné době jsme v situaci, kdy řada dobrých úředníků, pracovníků z našich skladů odchází do důchodu, nebo hledají nové pracovní pří-

ležitosti s vyšším platem. Tedy i tuto oblast bude potřeba řešit. Těch výzev je přede mnou skutečně hodně.

Pane předsedo, gratuluji k znovuzvolení do funkce a děkuji za rozhovor.

Adriana Jesenská

Foto: Archiv SSHR



Nová tanková munice SHARD 120mm APFSDS

Nexter, společnost KNDS, potvrdila koncem minulého roku způsobilost a spolehlivost 120mm munice APFSDS SHARD nové generace.

Tato munice je řešením pro všechny 120mm kanóny tanků NATO.

Její schopnosti jsou pro tento druh munice bezprecedentní:

- Průbojnost se zvýšila o 15 % při zajištění nízké úrovně rozptylu.
- Opotřebení hlavně se snížilo o 25 %, což snižuje cyklus údržby a náklady.
- Ústová rychlost 1 720 m/s u kanónu L52 tanku Leclerc a 1 734 m/s u kanónu L55 tanku Leopard 2.

Munice již dostupná pro všechny tanky NATO

SHARD je řešením plně kompatibilní se všemi 120mm kanóny tanků NATO s hladkým vývrtem tedy Leclerc, Leopard 2, M1 Abrams, Ariete a Centauro 2. Bylo navrženo podle standardů Stanag 4583 a Interface Control Document 120 (ICD120). Uživatelům tak nabízí značné provozní, logistické a ekonomické

výhody, tj. pouze jedna munice APFSDS pro všechny zbraňové systémy.

Uživatelům tanků Leclerc a Leopard 2 byla tato munice předvedena koncem roku 2023 v Alcochete v Portugalsku. Její 15% zvýšení výkonu bylo prokázáno úspěšnými střeleckými testy. Probíhají předváděcí akce a jednání o smlouvách pro různé země v Evropě, na Středním východě a v Asii.





Munice ráže 155 mm společnosti STV Group (foto STV Group)

ACHILLOVY PATY ZÁPADNÍ OBRANY V ČASE VELKÉ VÁLKY

Ruská agrese proti Ukrajině se stala velkým bezpečnostním budíčkem pro Severoatlantickou alianci a Evropskou unii. Padly poslední iluze o věčném míru a konci dějin po konci studené války a obnažila se tvrdá realita velmocenského soupeření v měnícím se světě. Podle vrchního velitele sil NATO v Evropě generála Christophera Cavoliho je rozsah války na Ukrajině nepředstavitelný a zcela předčil alianční představy. Nejde jen o rozsah a průběh největšího konvenčního konfliktu v Evropě od konce II. světové války, ale i o rozsah západní pomoci Ukrajině. Vypovídají o ní i údaje Institutu světové ekonomiky v Kielu.

Od počátku ruské agrese v únoru 2022 do ledna 2024 dosáhla celkové výše 380 miliard dolarů, včetně 118 miliard přímé vojenské pomoci od jednotlivých zemí. Teď k tomu ještě přibude téměř 61 miliard dolarů konečně schválených po měsících odkladů Sněmovnou reprezentantů amerického Kongresu.

Ukrajina dostala velké množství tanků, bojových vozidel pěchoty, děl i sofistikovaných zbraňových systémů. Hlavně na východě Evropy se čistily zbrojní sklady se starší technikou sovětské provenience, z Česka putovaly na Ukrajinu nepotřebné zbraně za 6,2 miliardy korun.

Zároveň ale nelze přehlédnout, že válka obnažila i mnohé vojenské deficity a úzka hrdla v obraně Západu.

Po dvou letech války se řada evropských zemí střetává s nedostatkem zbraní a munice.

Obranný průmysl napříč Evropou se ještě nezmátořil z éry „afghanizace“ armád, kdy se soudilo, že výroba konvenčních těžkých zbraní je neefektivní. Doplňování zbrojních arzenálů je tak složité.

Francie má méně než 90 těžkých děl, Dánsko nemá těžké dělostřelectvo ani systémy protivzdušné obrany. Německá armáda má munici na dva dny bojů. A Británie disponuje pouze 150 bojeschopnými tanky, Německo dvěma sty, přičemž bojového nasazení je schopna polovina. A průmysl vyrábí tři tanky měsíčně.

Zvlášť alarmující je situace s výrobou dělostřelecké munice, což se zřetelně ukázalo v konfrontaci s reálnou situací na ukrajinském bojišti. Ukrajinský prezident Volodymyr Zelenskij přiznal počátkem dubna, že ruské dělostřelectvo přestřeluje ukrajinské v poměru 10:1. Ukrajínští představitelé zároveň uvedli, že i když Ukrajině nyní pomůže další americká

vojenská pomoc a zaostávání za Rusy se výrazně zmenší, přesto nezmizí úplně. V této souvislosti je na místě uvést i slova dnes již bývalého velitele ukrajinské armády generála Valerije Zalužného: aby mohl Kyjev pomýšlet na obnovu územní celistvosti země potřebuje 17 milionů dělostřeleckých nábojů.

Co je tedy ve hře? V tomto roce navýšilo Rusko svůj vojenský rozpočet o 68 procent a výdaje na obranu mají dosáhnout téměř sedmi procent HDP. Podle údajů estonského ministerstva obrany ruská výroba dělostřeleckých nábojů letos dosáhne 4,5 milionu kusů. Další statistiky mohou doputovat ze Severní Koreje.

A jak si stojí Západ? Evropský zbrojní průmysl dosud vyrábí pouze 50 tisíc kusů munice měsíčně, celá výroba nejde pouze na Ukrajinu, je nutné vytvářet i minimální zásoby pro armády států NATO. Slib EU, že dodá Ukrajině

do března 2024 milion kusů se naplnil jen z jedné třetiny, zbytek by měl dorazit do konce roku.

K překlenutí deficitu by mohla pomoci i česká iniciativa na pořízení munice z mimounijních zemí, do které se zapojilo 20 spojeneckých zemí, které jí finančně podporují. Ukazuje se ale, že dosáhnout deklarovaného cíle jednoho milionu kusů munice nemusí být vůbec jednoduché. Existuje řada problémů s vyjednáváním, financováním i přepravou.

Západ, resp. Ukrajina tak potřebuje hlavně systémové řešení problému. Evropská unie spustila v říjnu minulého roku program na podporu navýšení výroby munice pokrytý 500 miliony eur. Evropa by pak měla vyrábět 1,25 milionu kusů munice ročně, hned to ale nebude. Výroba dělostřeleckých nábojů ráže 155 mm v USA se také prudce zvyšuje, nicméně až v roce 2025 jich bude vyrobeno 1,2 milionu. Jedná se tedy o závod s časem a (ne)dostatek munice může v mnohém ovlivnit výsledek války.

Problém s municí si tak vyžaduje hlavně systémové řešení. EU chce navýšit výrobu munice v příštích letech až na 1,25 milionu kusů. Výrazně se na tom může podílet Česko se Slovenskem. Firma STV Group jako její jediný výrobce v Česku navýšila její výrobu za poslední dva roky desetinásobně. Výrobu navýší o sto procent i slovenská MSM Group, která je součástí nadnárodního holdingu Czechoslovak Group. V objemech výroby dělostřeleckých nábojů a další munice se řadí k Rheinmetallu, francouzskému konglomerátu Nexter nebo švédské továrně společnosti Nammo. CSG navíc buduje i vlastní výrobní zázemí pro komponenty potřebné k výrobě munice.

Není možné ovšem nevidět jeden paradox: navyšování výroby a investic nejen v případě munice brzdí restriktivní politika bank v Česku na financování obranného průmyslu. Mnohé banky a investiční společnosti ho považují za „nezelený“ a neperspektivní, což omezuje možnosti jeho úvěrování. Je to naprosto nepřijatelná a zároveň i absurdní situace – jako by bankovní sektor vůbec nebral na vědomí hloubku a dopady výrazného zhoršení bezpečnostní situace, což se



Tanková munice ráže 120 mm slovenské společnosti MSM Group (foto Soukup)



Nová 120mm munice SHARD pro tanky Leopard 2 (foto Soukup)

koneckonců může dotknout i bankovního byznysu a jeho prosperity. Je to zcela v rozporu s politikou Evropské komise, která nyní deklaruje zajištění obrany a bezpečnosti Unie za jednu ze svých klíčových priorit. Jenže na druhé straně Evropská investiční banka jejími členy a akcionáři jsou členské státy EU se stále drží přístupu, že obranný průmysl je obtížně financovatelný, což dává samozřejmě špatný příklad komerčním bankám.

Problému se tak musí intenzivně věnovat i česká vláda. K jeho řešení se na celoevropské úrovni už angažuje ministryně obrany Jana Černochová ve spolupráci s ministrem financí

Zbyňkem Stanjurou, i když prosazování potřebných změn je a bude zjevně nelehké.

PhDr. Miloš Balabán, Ph.D.

Předseda z. s. Pražská bezpečnostní konference



Celospalitelné hnací náplně EXPLOSIA a. s. (foto EXPLOSIA)



CHRAŇME EVROPU SPOLEČNĚ

V roce 2022 se situace v oblasti bezpečnosti v Evropě změnila zásadním způsobem. Po zahájení invaze Ruska na Ukrajinu jsme se stali svědky konvenčního konfliktu velkého rozsahu na hranicích EU. V reakci na ruskou agresi Evropská unie zásadně rozšířila sankce vůči Ruské federaci a Bělorusku, které se tak staly nejrobustnějšími sankčními režimy co do rozsahu dotčených odvětví i subjektů.

Významné místo v rámci sankčních balíčků zaujímají zakazy vývozu zboží a technologií strategické povahy, tedy zboží dvojího užití a vojenský materiál, které mohou být zneužity k vojenským účelům, zbrojení a zastrašování. Celní orgány, jakožto hlavní autorita pro kontrolu zboží na vnějších hranicích EU, hrají klíčovou roli v prosazování sankcí souvisejících s tímto obchodem.

Ač lze dopady sankcí analyzovat z různých hledisek, zůstávají sankce jednou z nejdůležitějších odpovědí EU na ruskou agresi a reálně komplikují válečné úsilí Kremlu. Každá střela či dron, který nemůže být v důsledku sankcí vyroben, každý letoun, který nemůže být opraven a každý tank, který nemůže být v důsledku sankcí modernizován, znamená reálné oslabení ruské válečné mašinerie a záchranu životů ukrajinských vojáků a civilistů.

Celní správa ČR se problematice sankcí a kontrole obchodu s citlivým zbožím věnuje intenzivně a dlouhodobě. Již od invaze na Krym v roce 2014 byly prověřovány nelegální vývozy zboží do Ruské federace a připravován systém na národní i unijní úrovni, který umožňuje lepší koordinaci a spolupráci všech aktérů. Od roku 2022 jsou snahy obcházet sankce uvalené v souvislosti s rusko-ukrajinským válečným konfliktem kontinuálně na vzestupu stejně jako snahy nacházet jiné země jako kanály k šíření zboží. Rovněž bylo zadrženo zboží směřujícího přímo do Ruské federace.

Posilování kapacit a spolupráce celních a jiných příslušných orgánů v boji proti nezákonnému obchodu se zbožím strategické povahy tak bylo i jednou z hlavních priorit předsednictví ČR v Radě EU v oblasti cel. Jedním z konkrétních výstupů této iniciativy je

vytvoření unijní sítě expertů pro vymáhání kontrol strategického obchodu a vyšetřování v oblasti strategických komodit, jejíž vedení se jako první ujala koncem roku 2023 právě Česká republika.

Hlavním smyslem expertní sítě je prostřednictvím řady aktivit usnadňovat výměnu zkušeností a informací mezi příslušnými orgány EU s cílem zlepšit efektivitu sankcí v EU a odhalovat organizované skupiny, které se zaměřují na nelegální přepravu citlivého zboží do nepovolovaných rukou. Členové těchto skupin pobízí legitimní obchodníky a výrobce v EU k porušování vývozních pravidel či zavírání očí před skutečným uživatelem zboží výměnou za zisk. Sami přitom operují ze zahraničí, zakrytí za prostředníky a bílé koně, aby snížili riziko, že budou za to, co spáchali, dohnáni k odpovědnosti. Běžné výrobce a prodejce přitom vystavují násled-

kům v podobě poškození reputace, výpovědí dodavatelských smluv či přímo sankcím a trestům ze strany státních orgánů.

Proto byla ze strany Celní správy ČR během českého předsednictví zahájena osvětová iniciativa „Chraňme Evropu společně“ (Shield Europe Partnership), která vznikla díky zkušenostem amerického Úřadu vyšetřování Ministerstva národní bezpečnosti (U.S. Homeland Security Investigations) na základě obdobného osvědčeného projektu s názvem Project Shield America.

Česká iniciativa nabízí spolupráci s obchodní veřejností a akademickými institucemi, které se zabývají vývojem a vývozem zboží dvojího užití, aby jim pomohla ochránit evropské zboží a technologie strategické povahy před zneužitím cizí moci k vojenským účelům.

Celní správa ČR je partnerem, s jehož pomocí mohou společnosti lépe rozpoznat, odhalit a řešit pokusy o dodání jejich zboží do zemí, kde bude použito proti zájmům České republiky a k ohrožení naší bezpečnosti a geopolitické síly EU.

V čem iniciativa „Chraňme Evropu společně“ prakticky spočívá? Vyskolení celníci se setkávají se zástupci výrobců a obchodníků, informují o platných národních a evropských normách o kontrole vývozu a sankcích a zároveň radí zaměstnancům, jak mohou rozpoznat, když o jejich technologie projeví zájem podezřelé osoby, které by zboží mohly zneužít. Společnostem jsou předávána doporučení, jaká opatření zavést do firemních



procesů a je nabízena pomoc v případě zjištěných podezření na nelegální činnost.

Celá iniciativa směřuje k větší spolupráci mezi obchodníky, kteří se se sankcemi, zákazy

a omezeními musí vypořádat a celníky, kteří je mají vymáhat. Náš cíl je totiž společný – zabránit škodlivým následkům pro společnost a ochránit naše firmy a výrobky před zneužitím. Obě strany tak mohou z partnerství benefitovat. Firmy mají partnera, na kterého se mohou v případě pochybností obrátit, a celníci snáze vnímají situaci na trhu, výzvy, kterým firmy čelí a mezery systému, které mohou protivníci zneužít.

Projekt Shield Europe Partnership byl navržen jako celoevropská iniciativa. Aby skutečně dosáhl svého cíle, tedy pomáhal zajišťovat evropskou bezpečnost, využije Celní správa ČR nedávno vzniklé expertní sítě, aby se k němu připojily další státy EU, a zapojily se i příslušné instituce a agentury EU. Více informací o projektu lze nalézt na stránkách celní správy pod pojmem Chraňme Evropu společně.
Celní správa ČR (www.celnisprava.cz)





NEUSTÁLÝ VÝVOJ A INOVACE

Od svého založení před několika desetiletími se společnost OPTOKON snaží být průkopníkem v oblasti optických komunikací. Závazek k neustálým inovacím a vývoji je základem našeho úspěchu a motivuje nás k dosahování nových výšin.

V naší společnosti je neustálý vývoj nedílnou součástí naší každodenní práce. Tímto způsobem reagujeme na dynamické potřeby trhu a dodáváme inovativní řešení, která našim zákazníkům skutečně přinášejí hodnotu. Klíčovým prvkem našeho úspěchu je naše schopnost sledovat a předvídat trendy v oblasti optických komunikací, a proto neustále investujeme do výzkumu a vývoje. Spolupracujeme s předními odborníky a institucemi, abychom shromažďovali nejnovější poznatky a využívali je k vytváření inovativních produktů.

Náš vývoj však nekončí uvedením nového produktu na trh. Na základě zpětné vazby od našich zákazníků se snažíme neustále zlepšovat naše stávající produkty a služby. Aktivně hledáme způsoby, jak naše produkty lépe přizpůsobit jejich potřebám a očekáváním. Dalším důležitým aspektem našeho neustálého vývoje je udržitelnost. Snažíme se minimalizovat negativní dopady na životní prostředí v každém kroku vývoje nových výrobků zaváděním ekologicky šetrných materiálů a výrobních procesů.

Kromě výše uvedených opatření zaměřených na neustálý vývoj a inovaci jsme se rozhodli učinit další krok k posílení naší schopnosti samostatného vývoje a výroby, který zahrnuje investici do 3D tiskárny určené pro tisk kovových materiálů, což nám umožní získat větší kontrolu nad našimi výrobními procesy a snížit naši závislost na externích dodavatelích. Tento krok nám umožní pružněji reagovat na potřeby trhu a naše vlastní inovační požadavky. Investicí do této technologie 3D tisku kovových materiálů získáme možnost rychleji vyvíjet a vyrábět nové produkty a zlepšovat stávající výrobní procesy.

Moderní interkomový systém OPTOKON Elektronik

Interkomový systém OPTOKON Elektronik je přizpůsoben speciálně pro vojenská pozemní vozidla. Systém nastavuje standard pro spolehlivou a bezpečnou hlasovou komunikaci v operačním prostředí a zajišťuje bezproblémovou koordinaci mezi palubním personálem a externími jednotkami. Srdcem interkomového systému je robustní elektronická infrastruktura vybudovaná podle vojenských standardů. Systém je navržen tak, aby odolal

náročným bojovým situacím, a poskytuje záchranou komunikační linku pro vojenský personál působící v pozemních vozidlech, ať už se pohybujete na nepřátelském území nebo provádíte strategické manévry, Interkom zajišťuje jasnou a nepřerušovanou komunikaci v těch nejnáročnějších podmínkách.

Jednou z klíčových vlastností systému OPTOKON Elektronik Interkom je jeho schopnost

usnadnit komunikaci ve vozidle prostřednictvím kabelového připojení pomocí nositelných náhlavních souprav vybavených mikrofonom. To umožňuje efektivní a diskrétní komunikaci mezi členy posádky, což zlepšuje situační povědomí a koordinaci. Systém navíc umožňuje bezproblémovou komunikaci s externími jednotkami prostřednictvím dvou vozidlových radiostanic, čímž rozšiřuje dosah komunikace i za hranice vozidla.



Interkom je pečlivě navržen tak, aby splňoval přísné požadavky vojenských norem, včetně MIL-STD-461, MIL-STD-1275 a MIL-STD-810F. Tyto normy zajišťují, že systém je vybaven robustními elektrickými ochranami, včetně ochrany proti přepólování, ochrany proti vysokému napětí a ochrany proti statické

zátěži. Dodržováním těchto norem zaručíme spolehlivost a odolnost v těch nejnáročnějších provozních prostředích.

Kromě toho, že splňuje vojenské normy, nabízí systém řadu pokročilých funkcí, které splňují rozmanité potřeby vojenských operací.

Patří mezi ně:

- Umožňuje bezproblémovou hlasovou komunikaci s digitální čistotou, která zajišťuje efektivní komunikaci i v hlučném prostředí.
- Schopnost komunikovat se všemi uživateli současně zvyšuje efektivitu provozu a situační přehled.
- Podporuje až 12 nezávislých jednotek, takže vyhovuje komunikačním potřebám různých vojenských operací.
- Je vybaven mikrofony s potlačením šumu, které snižují okolní hluk a zajišťují čistou komunikaci během kritických misí.
- Je navržen tak, aby se bez problémů integroval s vojenskou výstrojí, včetně ocelových přileb, vest a masek CBRN, což zajišťuje kompatibilitu se standardním vybavením.

Interkomový systém navíc využívá nejmodernější technologii Bone Conduction Communication, která přináší revoluci v komunikaci v hlučném prostředí, například uvnitř vozidel. Na rozdíl od běžných sluchátek využívá k přenosu zvuků kostní vedení, které zajišťuje jasnou a spolehlivou komunikaci i uprostřed konfliktů.

LMSP

Lehký přenosný a inteligentní odolný počítač MIL-STD-461E, známý také jako LMSP. Tento špičkový systém je navržen s robustním dis-

plejem a je přizpůsoben speciálně pro různá vojenská prostředí, jako jsou námořní lodě a pěchotní aplikace.



Díky bezproblémové integraci do různých platform se LMSP může pochlubit specifikacemi, které vyhovují jedinečným potřebám jednotlivých složek ozbrojených sil. Všestrannost je u LMSP klíčová, protože jej lze snadno namontovat, což umožňuje přenosné operace v jakémkoli scénáři. Tablet je vybaven baterií s celodenním provozem a splňuje požadavky na různé profily misí v různých platformách vojenských vozidel nebo aplikací NAVY. Jeho schopnost provozu na platformách Windows a Linux nabízí flexibilitu, zajišťuje kompatibilitu s řadou vojenských softwarových ovládacích prvků a poskytuje dlouhou životnost. Tabletový počítač LMSP je navržen pro použití ve vestavěných zařízeních strojového vidění napájených z baterie a poskytuje celodenní výdrž baterie, což z něj činí nepostradatelný nástroj pro vojenské operace.

LMSW-82T

Odolný switch OPTOKON® LMSW-82T rozšiřuje možnosti přepínání pro mobilní a vestavěné sítě, které pracují v extrémních podmínkách. Flexibilní, kompaktní provedení přepínače poskytuje vysoce zabezpečenou datovou, hlasovou a video komunikaci stacionárním a mobilním síťovým uzlům, takže je ideální pro použití v náročných podmínkách okolního prostředí. Optické porty 1G jsou zakončeny konektory HMA „Expanded Beam“, které umožňují propojení uzlů taktické sítě pomocí kabelů s optickými vlákny. Použitá technologie „Expanded Beam“ zachovává všechny výhody přenosu signálů optickými linkami v polních náročných podmínkách okolního prostředí.



Switch podporuje řadu funkcí pro správu, včetně uživatelského rozhraní Web UI, MIB, SmartPort, SNMP, syslog, DHCP serveru, relace SPAN. Switch lze připojit ke všem běžným napájecím systémům 24 V DC. Switch pracuje v širokém rozsahu provozních teplot -40 až +70 °C. Přepínač může pracovat jako samostatné zařízení nebo navíc 19" držáky umožňují instalaci switche do 19" racku. Dva switche lze propojit na boku a namontovat do 19" racku.

Switch nejenže rozšiřuje možnosti přepínání pro mobilní a vestavěné sítě v extrémních prostředích, ale také obsahuje funkce L2/L3, čímž překonává standardní možnosti L2. Kromě toho je switch vybaven naším vlastním softwarem, který je představen na snímcích níže a který zvyšuje jeho výkon a možnosti správy pro bezproblémovou datovou, hlasovou a video komunikaci v náročných podmínkách okolního prostředí.



Profil společnosti

Protect Parts, s.r.o., je ryze česká společnost s ambicí stát se lídrem v oblasti obchodu s ocelovými produkty (plechy či polotovary) určenými převážně pro vojenskou a speciální výrobu, zabezpečujícími požadovanou úroveň balistické ochrany výsledných produktů. Pro naplnění uvedených ambicí a cílů společnost Protect Parts úzce spolupracuje jak s nejvýznamnějšími evropskými výrobci pancířů, tak i s autorizovanými ústavami a institucemi zaměřenými na výzkum a testování pancéřových materiálů. Společnost je vzhledem k charakteru své činnosti držitelem oprávnění obchodovat s vojenským materiálem a materiálem dvojího užití.

Produktové portfolio společnosti

- Plechy určené pro výrobu vojenské techniky, zařízení a vojenské infrastruktury
- Plechy určené pro výrobu speciálních dílů a částí infrastruktury pro ostatní bezpečnostní složky (např. stělnice, speciální výcviková zařízení), ale i pro civilní sektor (banky atd.)
- Polotovary a ucelené sestavy (výpalky, ohraněné a skružené díly, obrobky) pro výše uvedené projekty, zhotovené na základě výkresové dokumentace zákazníků

Druh činnosti

- Nákup a prodej plechů se zaměřením na různé druhy pancířů od nejvýznamnějších světových výrobců
- Výroba polotovarů (výpalků, ohraněných a skružených dílů, obrobků) v souladu s obdrženou výkresovou dokumentací
- Spolupráce s autorizovanými výzkumnými a testovacími ústavami
- Odborné poradenství jak ve fázi vzniku prototypů, tak ve fázi sériové výroby

Územní zaměření

Kromě České republiky také zákazníci ze států střední a východní Evropy (členských i nečlenských zemí EU).

Pancéřové plechy

Silnou stránkou našeho produktového portfolia jsou balisticky odolné pancéřové plechy. Využití najdou jak ve vojenském, tak v civilním sektoru.

Naše možnosti

Skladem pancéřové plechy od předních světových hutí

Výroba polotovarů

- díly pro vojenský a civilní sektor dle výkresové dokumentace

Výrobní možnosti

- výpalky – laser, 3D plazma
- ohraněné a skružené díly
- obrobky

Dodávky kompletních sestav



protectparts.cz

ARMOX

SSAB

ARMOX 370
ARMOX 440
ARMOX 500
ARMOX 600

RAMOR

SSAB

RAMOR 450
RAMOR 500
RAMOR 550
RAMOR 600

DIFENDER

DILLINGER

DIFENDER 400
DIFENDER 450
DIFENDER 500
DIFENDER 600

MARS

INDUSTEEL

MARS 380
MARS 440
MARS 500
MARS 600
MARS 650
MARS 650 Perforated

35 LET AURY VE VOJENSKÉ LOGISTICE

Současné ozbrojené konflikty ve světě a především pak ruská agrese na Ukrajině zcela jasně zvýrazňují prioritní úlohu logistického zabezpečení při vedení vojenských operací. Aktuálně věnuje česká vláda a velení AČR, stejně jako logistické struktury Severoatlantické aliance, oblasti vojenské logistiky mimořádnou pozornost. Ne vždy tomu tak ale bylo, což ve své činnosti mnohdy pociťovala i společnost AURA. Ta se informačními systémy pro podporu vojenské logistiky zabývá od 90. let minulého století. Stále výrazněji nachází své uplatnění v zahraničí, i proto je v současnosti největším českým exportérem informačních systémů pro vojenskou logistiku. Její kodifikační software MC CATALOGUE se stal dokonce nejrozšířenějším informačním systémem pro podporu katalogizace NATO na celém světě.

Informační podpora logistiky podle AURY

S Ministerstvem obrany a Armádou České republiky spolupracuje AURA velmi dlouhou dobu a velmi dobře vnímá jejich potřeby. Vedení společnosti se domnívá, že nová „Konceptce výstavby AČR 2035“ v logistice není svým obsahem až příliš přelomová oproti minulosti, s výjimkou toho, že je v ní jasně proklamována její priorita. Z dalších dostupných dokumentů lze vysledovat, že logickým podkladem pro plánování zdrojů je mj. zajištění a sledování životního cyklu používané techniky. Na základě stanovení výcvikových úkolů a plnění spojeneckých závazků je správně plánován rozsah používání výzbroje a techniky. S tím souvisí i potřeba plánování náhradních dílů, munice atd., což ve své podstatě představuje požadavky na nezbytné zásoby. Jedná se tedy o podobné procesy řízení věcných zdrojů jako u větších civilních organizací. Ovšem ozbrojené složky se odlišují charakterem svých činností, specifickým materiálem, vysokou mírou ochrany informací, ať už o citlivém sortimentu materiálu, jeho množství, umístění nebo skladování a užívání. Odlišují se i svým cílem, jímž není tvorba zisku jako u komerčních subjektů, ale zajištění obrany státu.

Společnost AURA měla štěstí, že byla blízko zásadní transformace AČR, když se z různých materiálových a výzbrojních správ

vytvářela jedna integrovaná armádní logistika. Spolu se zahraničním partnerem a armádními experty přispěla ke sjednocení logistických procesů správy majetku. Napříč organizačními strukturami Ministerstva obrany a AČR, stejně jako přes všechny druhy vojsk. Je třeba zdůraznit, že motorem těchto významných změn byl vstup do Severoatlantické aliance a naplnění podmínek implementace různých standardů NATO do českých podmínek.

MC CATALOGUE – klíčový integrační aspekt

Dnes již snad nikdo nepochybuje, že klíčovým integračním aspektem je uplatňování

zásad jednotné identifikace a kodifikace materiálu dle standardů Kodifikačního systému NATO. Jednak v užším rozsahu – na půdě Ministerstva obrany a AČR, tak v širším kontextu v míře plné kooperace mezi členskými zeměmi NATO a partnerskými zeměmi například v PpP nebo Mediterranean Dialog. AURA v této oblasti významně přispívá svým mezinárodně oceňovaným informačním systémem MC CATALOGUE, který je v současnosti nejrozšířenějším softwarem na podporu katalogizace ve světě. Používá jej 20 zemí na pěti kontinentech.

Ze současných zkušeností a mezinárodních poznání vyplývá, že identifikace majetku dle standardů Kodifikačního systému NATO by

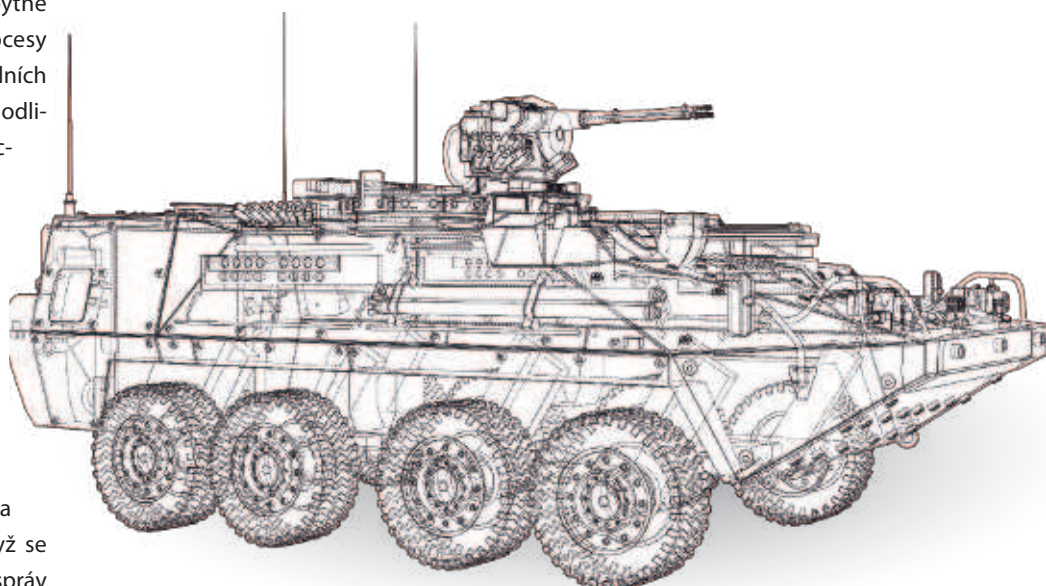

měla být aplikována ve všech silových resortech a rovněž ve Státní správě hmotných rezerv, tak jak to v Česku stanovuje zákon č. 309/2000 Sb., o obranné standardizaci, katalogizaci a státním ověřování jakosti výrobků a služeb určených k zajištění obrany státu. To potvrzují rovněž poznání a zkušenosti z války na Ukrajině. I proto se poslední roky AURA intenzivně věnuje práci na novém katalogizačním softwaru WEB-KAT Ministerstva obrany, založeném na MC CATALOGUE, který je přizpůsoben pro katalogizaci výrobků určených pro obranu státu i pro další uživatele mimo resort obrany.

Informační systém logistiky

Logistika obecně zahrnuje kromě samotného materiálu celé spektrum procesů a činností, které se velmi často nedaří integrovat jak v civilních, tak i vojenských organizacích. Významnou roli v tomto úsilí sehrává i informační podpora. Dnešní logistika AČR je na všech úrovních velení a řízení podporována Informačním systémem logistiky, vyvíjeným v AUŘE. Odpovědní funkcionáři disponují aktuálními informacemi a mohou přijímat odpovědná rozhodnutí nebo provádět potřebné analýzy. ISL ve svém spektru funkcionalit samozřejmě pokrývá mimo jiné i problematiku zásob, a to jak ve smyslu členění zásob, tak rovněž z hlediska sledování kvalitativních a kvantitativních parametrů. Podporuje sledování klíčových aspektů životního cyklu materiálu a techniky. Systém byl a je v praxi ověřován jak na stacionárních, tak i na mobilních místech velení. Především vzhledem k technologickému pokroku se AURA proto pečlivě připravuje na aplikaci nových trendů a současných výzev, které jednak prohloubí možnosti interoperability mezi členskými zeměmi NATO, propojení se systémy velení a řízení a také integraci v rámci krizového řízení na úrovni státu.

Projekt Publi a obranný průmysl

Snad všichni již akceptovali skutečnost, že digitalizace je nevyhnutelná pro všechny úrovně komunikace. AURA se do ní pustila mj. i podporou platformy Publi firmy Code Creator, s.r.o., do které vstoupila investorsky.



Samostatnou kapitolou podpory Informačních systémů pro vojenskou logistiku je knihovna aobp.publi.cz. Stala se součástí podpory podnikatelských aktivit firm prostřednictvím Asociace obranného a bezpečnostního průmyslu (AOBP) ČR. Je to další forma podpory českých firem nejen v ČR, ale i v zahraničí. Od propagace a sdílení informací si AURA slibuje další expanzi jak začínajících, tak zavedených úspěšných značek. Postupně se podařilo naplnit knihovnu AOBP užitečnými zejména marketingovými logistickými materiály těch aktivnějších členů AOBP, jednoduše a centrálně zpřístupnit a doručit vyhledávané materiály zákazníkům. U většiny z nich se jedná o klasický PDF formát, ale mobilní zákazník si žádá responzivní vzhled a komfortní přístup k informacím. Na tom je třeba ještě zapracovat, ovšem společně s ostatními firmami.

Jednoduchost přístupu k dokumentům je jednou ze základních vlastností Publi. Stále se zlepšují a zjednodušují jeho funkcionality, aby zákazníci měli přístup k dokumentům prostřednictvím aplikace pro kterýkoliv systém v jednotné podobě. Díky tomu potom nemusí instalovat programy na počítače, proklikávat se internetovými stránkami a hledat správný link v e-mailové poště. Prostě spustí aplikaci, kliknou na obálku a čtou. Navíc si na rychlé síti dokument mohou stáhnout a později v klidu přečíst v režimu off-line.

Díky čtyřletému úsilí spolupráce na vývoji a propagaci platformy se Publi postupně stává užitečným pomocným nástrojem ve firemním prostředí i státní správě. Zajímavým projektem je například publikování Mapy příležitosti Ministerstva zahraničních věcí v knihovně AOBP. Přínosem byl několikanásobný dosah elektronické verze oproti klasické tištěné podobě. Došlo rovněž ke značné úspoře finančních nákladů za tvorbu a distribuci dokumentu a v neposlední řadě i ke snížení uhlíkové stopy díky digitalizaci a elektronizaci procesu.

AURA i nadále bude nacházet svoje uplatnění v oblasti informační podpory vojenské logistiky. Rozhodlo o tom její vedení před několika lety, ještě před covidovou pandemií, energetickou krizí a invazí Ruska na Ukrajinu. Že její rozhodnutí bylo předvídaté a správné, ukazuje současný konfliktní vývoj ve světě. Je zřejmé, že vojenská logistika se dostala na nejpřednější místa již nejen ve vojenské teorii, ale je silně podporována i v praxi. A tady svoje místo doma a především pak v zahraničí pevně drží AURA se svými vlastními světovými informačními systémy.

Autor: Antonín Svěrák & kol.

Foto: archiv AURY

VELITELSKÉ STANOVIŠTĚ

OBLAST POUŽITÍ:

- Podpora při mimořádných událostech
- Koordinace týmu přímo v místě zásahu
- Velící a informační zázemí

POSKYTUJE:

- Mobilní základna na podvozku
- Krátkodobé a dlouhodobé použití
- Komunikační technologie
- Satelitní/GSM internet
- IP dotykové obrazovky
- Teleskopický stožár pro technologie
- Klimatizace/topení
- Volitelná úroveň balistické ochrany
- Osvětlovací stožár
- Telekonferenční videosystém
- Termální a laserová kamera (PAN/TILT)
- Skládací střecha 45 m²
- Zdroje pro nepřetržitý provoz: solární panely – trakční baterie – generátor – metanolové články

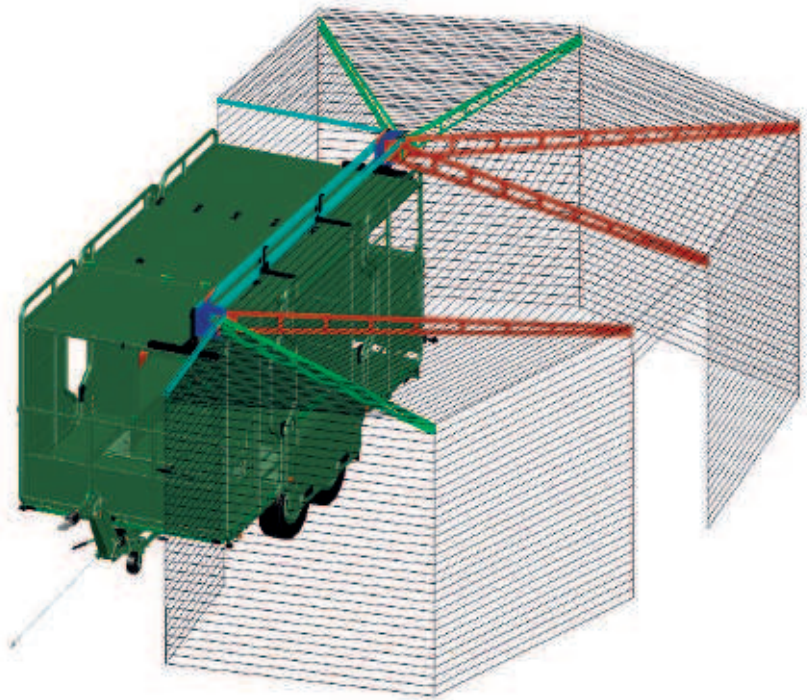

PŘEDSUNUTÉ STANOVISHTĚ

OBLAST POUŽITÍ:

- Ošetření velkého množství osob
- Hromadná dopravní nehoda
- Přírodní katastrofy
- Mobilní nemocnice

POSKYTUJE:

- Mobilní zdravotní pracoviště
- Rozšíření logistických možností
- Rychlé vybudování základního tábora
- Mobilita – rychlý přesun na jinou lokaci za osobními i nákladními vozy
- ALL IN ONE řešení – energetická nezávislost, nafukovací stany, zdravotnický materiál, desinfekční pracoviště
- Rozkládací střecha 45m² s možností uzavření bočnicemi
- Možnost vytápění/ chlazení
- Zásuvky 230 V, 12 V a USB, trakční baterie + generátor
- Prostupnost v terénu – 33" pneu, 700 mm světlá výška
- Levný logistický prostředek s dlouhou životností
- Komfortní a bezpečný převoz zraněných osob
- Převoz velkého množství osob z rizikových oblastí



FORENZNÍ TRAILER

Pro provádění potápěčských prací za účelem nalezení, zdokumentování a vyzvednutí předmětů.

Zástavba je navržena pro činnosti 5 potápěčů včetně komunikace, která je schopná přenášet aktuální videopřenos.

Střešní plocha snese zatížení až 800 kg.



PYROTECHNICKÝ TRAILER

Splňuje požadavky na balistickou ochranu při odstraňování a přepravě nebezpečné munice.

Obsahuje komunikační technologie a robota určeného pro prvotní průzkum.



Jednou z nejsložitějších byla renovace letounu Avia CB-33

LOM PRAHA, to nejsou jenom špičkové technologie, ale i trvalá úcta k leteckým tradicím

V povědomí odborné veřejnosti není státní podnik LOM PRAHA spojován pouze s průmyslovou spoluprací na strategických projektech Armády České republiky, respektive s nejnovějšími technologiemi, ale i s úctou k letecké historii, respektive s unikátními renovacemi muzejních exponátů. Svě o tom ví řada leteckých muzeí jak v tuzemsku, tak i v zahraničí.

Spolupráce LOM PRAHA a Vojenského historického ústavu Praha se ve větší míře začala rozvíjet kolem roku 2013. Na začátku bylo nadšení pracovníků kbelského Závodu letadel pro historii českého a československého letectví. Část z nich se tehdy dobrovolně, nad rámec svých pracovních povinností, zapojila do renovace prototypu jednomotorového vrtulového letounu Aero XL-160, který byl zkonstruován jako vylepšená verze známého Brigadyru.

První velkou renovací, už na základě smlouvy mezi oběma resortními institucemi, provedl LOM PRAHA v roce 2014 na vrtulníku Mil Mi-4B. Od té doby prošla kbelskými opravami řada

dalších historických strojů, například prototyp Albatrosu L-39 X-02 nebo dva stíhací letouny řady MiG-21. Zaměstnanci LOM se podíleli také na transportech některých historických exemplářů, vyžadujících odbornou demontáž a manipulaci, třeba letounu Aero C-3, neboli Siebel Si-204. Pro výstavní účely pomáhali připravit i další stroje, jako francouzský cvičný proudový Fouga CM.170 Magister.

Podle Lukáše Syrového ze Závodu letadel LOM PRAHA, který většinou renovátorský tým vede, je rozsah prací u každého projektu stanoven individuálně. Jako jeden z nejméně náročných projektů uvádí renovaci a konzervaci cvičného proudového letounu Aero L-29

Delfín v netypické šedozelené kamufláži, který byl i přes svoje technické „stáří“ ve velmi zachovalém stavu. Naopak nejsložitější a nejrozsáhlejší byla práce na stroji Avia CB-33, mimořádně vzácné cvičné verzi bitevního letounu Iljušin Il-10U, u něhož řada komponent chyběla nebo byla nenávratně zničena a musela se shánět z jiných zdrojů nebo nově vyrábět.

Výčet „lomáckých“ renovací pro VHÚ má nemálo pokračování. Jeden z příkladů? Vrtulník jediný svého druhu v tuzemsku, a to SM-2. V bývalém Československu sloužil pouze jeden stroj tohoto typu. Byl vyroben ve Swidniku v roce 1962 a po dolétání stanovené

technické životnosti 1 200 letových hodin byl v roce 1975 předán do sbírek Leteckého muzea Kbely.

Další unikátností je, že LOM PRAHA nerenuje pro VHÚ pouze leteckou techniku. Například v malešickém Závodu pohonných jednotek proběhla expoziční příprava leteckého motoru AM-42.

Profesní renomé renovátorského týmu v čele s Lukášem Syrovým má široký ohlas. Na LOM PRAHA se obracují další letecká muzea či letecké spolky a sdružení. Příklady? Letecké muzeum Koněšín se „čtyřřadvacítkou“ trupového čísla 0140, jejíž unikátnost spočívá v tom, že do konce své technické životnosti létala v původní kamufláži od výrobce. Dále Air service pilot klub Strunkovice nad Blanicí s replikou letounu Be 50 Beta Minor. Rovněž nelze nezpomenout spolupráci LOM PRAHA s Leteckým muzeem Korea-Merkur v Bezděkově u Žatce na renovaci nadzvukového stíhacího stroje MiG-21PFM, trup. č. 4411, tj. letounu, který na bývalém žateckém vojenském letišti působil. Pro úplnost je třeba zmínit také součinnost s Leteckým muzeem Libořezy a především s Leteckým muzeem Kunovice.

LOM PRAHA má ovšem ještě další unikátní schopnost. Od roku 1991 udržuje v letuschopném stavu a prostřednictvím Centra leteckého výcviku v Pardubicích provozuje historický letoun Let C-11 poznávací značky OK-JZE. Následně byl převzat další letuschopný exponát VHÚ, letoun Zlín Z-381 poznávací značky OK-BSA. Obě létající legendy společně prezentují LOM PRAHA a VHÚ PRAHA na leteckých show po celé České republice.

Výše uvedená letuschopná „Céjedenáctka“ je jedinečnou raritou. V roce 1980 se dostala do sbírek Leteckého muzea Kbely. Počátkem 90. let uzrála myšlenka uvést ji do provozu. Práci se ujal tehdejší státní podnik Letecké opravny Kbely a generální oprava skončila 2. října 1991 úspěšným záletem. Poté stroj létal po leteckých show až do podzimu roku 1998, převážně s piloty J. Přádou, J. Svárovským, P. Jirmusem a V. Peroutkou, načež byl z provozu odstaven. Trvalo velice dlouho, než se podařilo prosadit další revizi draku a zajistit nový motor. Zpět do provozu byl letoun uveden až 19. června 2003. Jakovlev byl od té



Bitevní „čtyřřadvacítky“ jsou častou zakázkou pro renovátorský tým LOM PRAHA s. p.

doby znovu předváděn na řadě leteckých akcí doma i v zahraničí. Z důvodu dolétání stanovené životnosti motoru byl v roce 2008 opět uzemněn.

Po dlouhých jednáních si jej v září 2014 oficiálně vypůjčil státní podnik LOM PRAHA, který jediný v ČR byl schopný vykonat předepsané náročné revize jak na draku, tak především na motoru historického exponátu. Byla také vylepšena avionika letounu, tak aby odpovídala novému dělení leteckých pásem a umožňovala let i na řízená letiště. Jakovlev získal

v lakovně LOM původní vojenské zbarvení a fiktivní kód PS-28, který stroj přiřazoval do stavu 1. letky 18. leteckého pluku v Pardubicích. Dne 6. června 2018 byl po náročné celkové renovaci s úspěchem zalétán zkušební pilotem panem Vladimírem Peroutkou a od té doby se opět stal ozdobou českého nebe. V posledních letech pokračuje v této tradici zástupce ředitele Centra leteckého výcviku LOM PRAHA a zkušený pilot Tomáš Brušík.

Autor: Pavel Lang

Foto: archiv LOM PRAHA s. p.



Leteckému muzeu Kunovice byl z LOM PRAHA zapůjčen již neprovozovaný dopravní letoun L-410UVP-T

BEZPILOTNÍ LETOUNY (UAV) NA EVROPSKÉM TRHU: ÚLOHA A APLIKACE

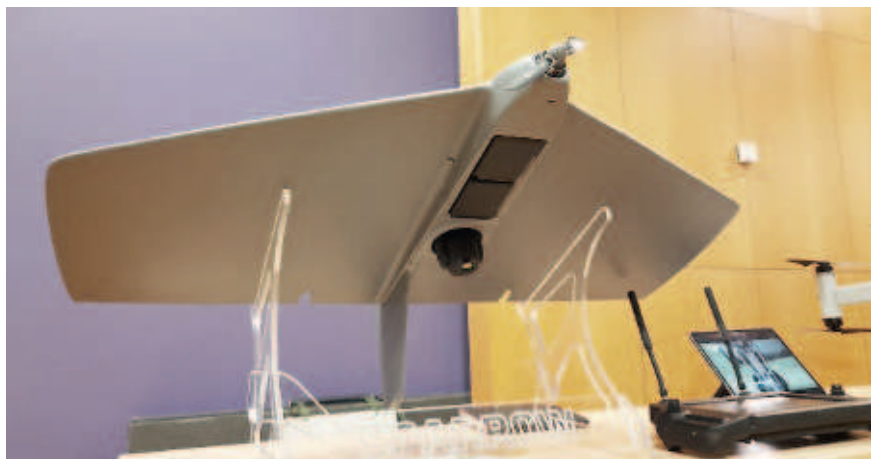

Ve světě neustálého technologického pokroku se klíčovým prvkem stává výběr mezi specializovanými UAV a univerzálními platformami. V souvislosti s rychlým vývojem vojenských technologií se poptávka po efektivních a flexibilních řešeních pro vojenské operace na evropském trhu stává obzvláště důležitá.

Úloha bezpilotních letadel ve vojenských operacích je stále více významnější, zejména při zabezpečování spolehlivé komunikace a podpory na bojišti. Možnost využívat UAV jako repeater rozšiřuje možnosti pro přenos informací a komunikaci i ve složitých podmínkách. UAV v režimu opakovače může zabezpečit přenos dat mezi vzdálenými místy, kde je komunikace s pozemními stanicemi problematická nebo nemožná. Jedním z příkladů inovativních řešení na trhu UAV je „SPARROW“ od společnosti UAVSAVE.

SPARROW má několik možností konfigurace, které mu umožňují přispůsobit se různým úlohám na bojišti. SPARROW může hrát různé úlohy a vykonávat následující funkce:

1. **Skaut:** Sběr fotografií a videodat a jejich přenos bez přenosu
3. **Pozorovatel:** Pomoc při zaměřování dělostřelecké palby
4. **Repeater:** Navázání komunikace v MESH síti
5. **Elektronický boj:** Detekce rádio-elektronických zařízení
6. **Nosič:** Doprava nákladu
7. **Falešný cíl:** Klamný cíl

Takováto všestrannost umožňuje SPARROW úspěšně vykonávat různé výhody rychlé přípravy úloh a jednoduchého nastavení možností ovládat UAV bez smartfonů nebo tabletů, SPARROW představuje významné řešení pro evropský trh.

Průmysl s UAV stále vyvíjí a přitahuje pozornost k inovativním řešením, jako je SPARROW od UAVSAVE. Tyto technologie se stávají klíčovým prvkem při zabezpečování efektivnosti a spolehlivosti vojenských operací, přičemž zdůrazňují důležitost adaptace a flexibility v moderní vojenské strategii.



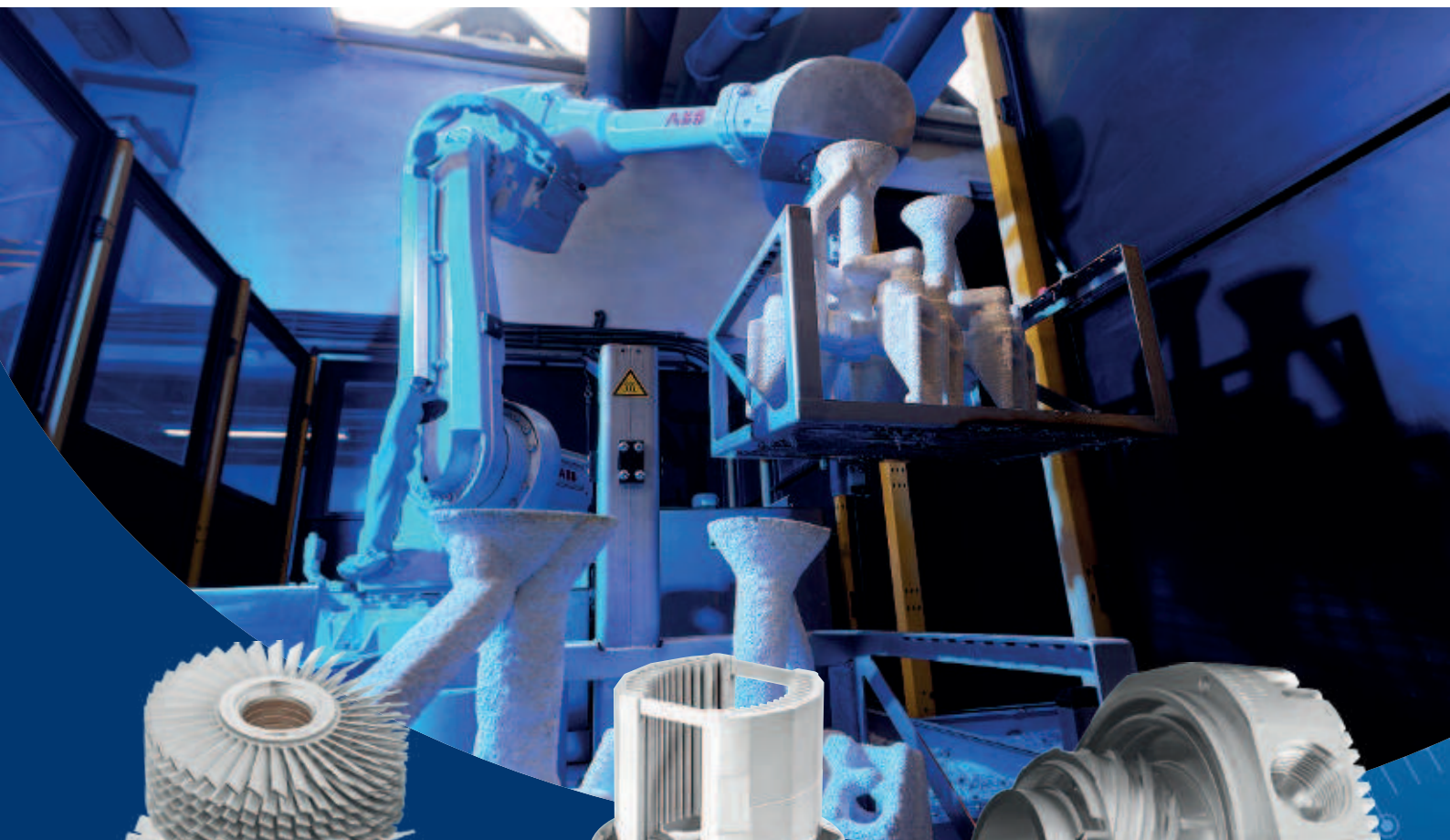

Přesné odlitky CNC obrábění Povrchové ochrany kovů

Ověřenou kvalitu z leteckého
a obranného průmyslu přinášíme
také pro vaše projekty



www.mesit.cz
machinery@mesit.cz



Vojenský výzkumný ústav, s. p.

SOUČASNÉ VÝZVY OPZH V OBLASTI DEKONTAMINACE TECHNIKY A OSOB

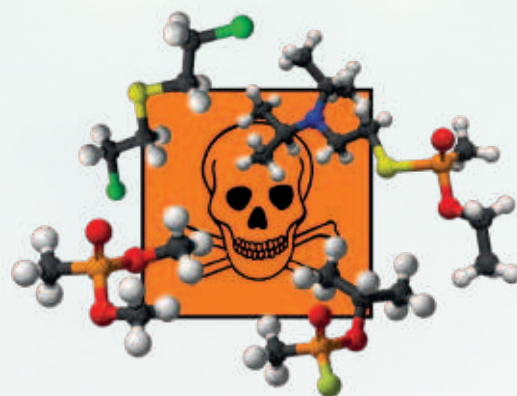

„Správná technologie, ve správný čas, na správném místě a za správnou cenu.“¹⁾

Obor dekontaminace je důležitou a nedílnou částí systému opatření ke snížení následků a zvyšování odolnosti ozbrojených sil, obyvatelstva a potenciálně zasažených území při použití zbraní hromadného ničení (ZHN). Aliance NATO charakterizuje zbraně hromadného ničení jako jakékoliv zbraně nebo zbraňové systémy využívající CBRN materiály, které jsou schopny způsobit rozsáhlou devastaci a ztráty na životech. ‚CBRN materiály‘ označují jakoukoli chemickou, biologickou, radiologickou nebo jadernou látku, která může představovat nebezpečí pro ozbrojené síly, obyvatelstvo a území, bez ohledu na původ nebo na to, zda byl CBRN materiál původně koncipován jako zbraň.²⁾

Z hlediska současného vývoje charakteru ozbrojených konfliktů bude docházet k výrazným změnám v koncepcích a metodách provádění dekontaminačních zásahů v ozbrojených složkách. Koncepce velkokapacitních systémů pro dekontaminaci velkých vojenských uskupení se s ohledem na charakter soudobého vojenského konfliktu mění na zajištění odolnosti a udržení akceschopnosti méně početných a operačně nezávislých jednotek. V těchto souvislostech nabývá na významu vybavení jednotek prostředky pro okamžitou (*immediate*) a částečnou (*operational*) dekontaminaci při současném zvyšování jejich účinnosti. Dekontaminační technologií se v dalším textu myslí ucelený systém zahrnující dekontaminační směsi, technické prostředky pro jejich aplikaci spolu s postupy a parametry dekontaminačního zásahu.

Obecně lze trendy při výzkumu a vývoji nových dekontaminačních směsí charakterizovat snahou o zvýšení dekontaminační účinnosti při současném omezování toxicity, korozivnosti a jiných nežádoucích účinků vůči dekontaminovaným povrchům, polyvalentnost při dekontaminaci různých typů chemických a biologických kontaminantů a snižování spotřeby dekontaminačních směsí. Zvýšení účinnosti dekontaminace lze dosáhnout zejména prodloužením doby působení dekontaminačních směsí (omezení vysychání směsí) na dekontaminovaných površích s využitím gelů, emulzí, pěn a tixotropních přísad. Zvýšení účinnosti dekontaminačních směsí napomáhá rovněž aplikace detergentních prostředků zajišťujících vyšší smáčivost kapalných dekontaminačních směsí na pevných površích a umožňujících přístup reak-

tivních komponent dekontaminačních směsí k molekulám kapalných kontaminantů. V oblasti technických prostředků pro aplikaci dekontaminačních směsí se výzkum a vývoj soustřeďuje zejména na jejich kontinuální přípravu s použitím různých typů směšovacího zařízení zabudovaných přímo do nástřikových proudnic nebo jednoduchých směšovačů zařazených bezprostředně před připojeným aplikačním zařízením.

Koncepce vybavení jednotek prostředky a technologiemi pro okamžitou a částečnou dekontaminaci se mění i s ohledem na rozvoj zbraňových systémů využívajících ve stále rozsáhlejší míře speciální elektronické a optické přístroje a zařízení, obecně veškeré povrchy, s nízkou úrovní odolnosti proti ZHN, klasifikované jako ‚citlivé materiály‘. Tyto citlivé mate-

¹⁾ Douglas W. Bryce, Joint Program Executive Officer for Chemical, Biological, Radiological and Nuclear Defense

²⁾ NATO's Chemical, Biological, Radiological and Nuclear (CBRN) Defence Policy https://www.nato.int/cps/en/natohq/official_texts_197768.htm, 14 Jun. 2022

riály nejsou rovněž odolné vůči působení většiny standardně používaných dekontaminačních technologií a po jejich aplikaci může nezřídka dojít k jejich zničení, poškození či v nejlepším případě k podstatnému snížení jejich funkčnosti.

V tomto ohledu hraje významnou roli zvyšování odolnosti citlivých komponent vojenské techniky. V této souvislosti probíhá intenzivní výzkum ochranných nátěrových systémů, popř. preventivních ochranných povlaků odolných proti pronikání chemických kontaminantů a adhezi částic radioaktivních a biologických kontaminantů. Citovaný typ odolných nátěrů označovaných jako CARC (Chemical Agent Resistant Coatings) je programově zdokonalován a jeho využití nejen pro ochranu citlivých povrchů, přináší podstatné zvýšení efektivity a účinnosti dekontaminačních zásahů. Využití katalytických nanostrukturních adsorpčních materiálů na bázi oxidů kovů či komplexních chelátotvorných činidel jako aditiv v ochranných nátěrových systémech a reaktivních polymerních materiálů může rovněž významně přispět k aktivní ochraně citlivých povrchů a podstatnému zvýšení účinnosti dekontaminačního zásahu.

Pro dekontaminaci citlivých materiálů, které nelze opatřit ochranným nátěrovým systémem se nabízí velká škála postupů a prostředků pro jejich efektivní dekontaminaci. V současné době jsou studovány systémy pro využití metody superkritické fluidní extrakce (iontové kapaliny), mikrovlnného záření a studeného plazmatu, použití fotokatalyticky aktivních oxidů kovů, nanostrukturních reaktivních kompozitních sorbentů, kombinované aktivní pevné adsorpční a rozpouštědlové systémy, využití enzymů a modelů enzymů, peroxidové mikroemulzní směsi, singletní kyslík, ozón a další reaktivní formy kyslíku, využití modifikovaných par peroxidu vodíku a amoniaku, hydroxylových radikálů a kyseliny peroctové v kapalné a parní fázi, adsorpční utěrky (mikrovlákna, prášky, dekontaminační gely), využití systémů pro laserové čištění pevných povrchů a horkovzdušná dekontaminace (neúčinná pro R a N kontaminanty, nutnost přidavku aktivní substance pro B kontaminanty, nutnost zachytu par C kontaminantů v uzavřených prostorech).



U většiny stávajících i potenciálně v budoucnosti využitelných dekontaminačních technologií je z podstaty jejich působení nutná specifikace pro jaký typ kontaminantu (C, B, R, N) je technologie použitelná. Např. chemicky reaktivní dekontaminační technologie pro C a B kontaminanty nelze prakticky aplikovat na typy R a N kontaminantů. Nicméně existují a jsou intenzivně studovány systémy detergentních mycích směsí, obsahujících

aktivní přísady, popřípadě jiné fyzikální metody dekontaminace, které umožňují odstranění všech typů kontaminantů z pevných povrchů vojenské techniky a materiálů. Avšak, a to zejména u R a N kontaminantů, by měly být zplodiny dekontaminace po provedeném dekontaminačním zásahu separovány tak, aby nedošlo k sekundární kontaminaci místa, kde byl dekontaminační zásah proveden.





Synergické využití některých dekontaminačních technologií např. pro okamžitou dekontaminaci osob a ručních zbraní nebo pro dekontaminaci povrchů vojenské techniky a izolačních individuálních ochranných prostředků má rovněž svůj význam při operačním zajištění bojeschopnosti jednotek v podmínkách použití ZHN. Obecně, jakýkoliv dekontaminační zásah provedený bezprostředně po kontaminaci výrazně snižuje riziko zasažení osob a jejich vyřazení z bojové činnosti. V této souvislosti jsou studovány možnosti využití tzv. „autonomních systémů dekontaminace“ vojenské techniky umožňující aplikaci dekontaminační směsi bezprostředně po detekci kontaminantu bez nutnosti vystoupení posádky vozidla do kontaminovaného prostředí.

Rovněž požadavek na vybavení menších vševojskových jednotek vysoce mobilním, modulově řešeným dekontaminačním prostředkem umožňujícím provedení částečné dekontaminace osob a vojenské techniky v limitovaném rozsahu je důležitým trendem v současném pojetí vojenské taktiky při ozbrojeném konfliktu. V Armádě České republiky i v jiných armádách NATO jsou studo-

vány koncepce a systémy modulární „lehké dekontaminace“, které jsou snadno přepravitelné, a to buď v kontejnerové verzi nebo na podvozku lehkého terénního vozidla.

Zvyšování zájmu o účinnost a kvalitu dekontaminačního zásahu se projevuje i v pojetí tzv. kombinovaných postupů dekontaminace, kdy se např. při masivní kontaminaci ručních zbraní nebo izolačních prostředků individuální ochrany využívá klasických postupů dekontaminace s následným procesem dekontaminace zbytků kontaminantů adsorbovaných v nátěrech nebo materiálech se sníženou odolností nebo popř. ve struktuře silně členitých součástí vojenské techniky a materiálu.

Požadované snížení hodnot zbytkové kontaminace pod přípustnou mez přináší i v minulosti poněkud opomíjený problém kontroly zbytkové kontaminace v reálném čase, a to jak v případě dekontaminace rozměrné bojové techniky, tak i v případě ručních zbraní, izolačních prostředků individuální ochrany nebo citlivých součástí vojenské techniky. V současné době jsou studovány postupy a zařízení umožňující detekci zbytkových kontaminantů uvolněných z citlivých

a členitých dekontaminovaných povrchů pomocí evakuace za zvýšené teploty a kolorimetrické technologie detekce zbytkové kontaminace. V případě kontroly účinnosti dekontaminačního zásahu u rozměrné techniky by mohly najít uplatnění optické spektrální metody bezkontaktní detekce využívající charakteristické spektrální vlastnosti molekul a atomů zájmových chemických sloučenin s využitím hyperspektrálních kamer a detektorů. Jedná se především o metody spojené s měřením emisních, absorpčních, rozptylových nebo mobilních spekter, dále Ramanova spektroskopie a laserem indukovaná fluorescence.

Samostatnou problematikou je dekontaminace povrchů vnitřních prostorů vojenské techniky a objektů. Jedná se o širokou škálu potenciálně kontaminovaných povrchů, klasifikovaných převážně jako nezodolněné a citlivé. Jsou proto intenzivně studovány systémy, které by měly umožnit podstatné snížení jejich kontaminace. Jako velmi účinný prostředek při ochraně těchto prostorů se jeví předpisová prevence omezující zános koncentrovaných kontaminantů do vnitřních prostorů vojenské techniky a objektů. V případě, že přesto ke

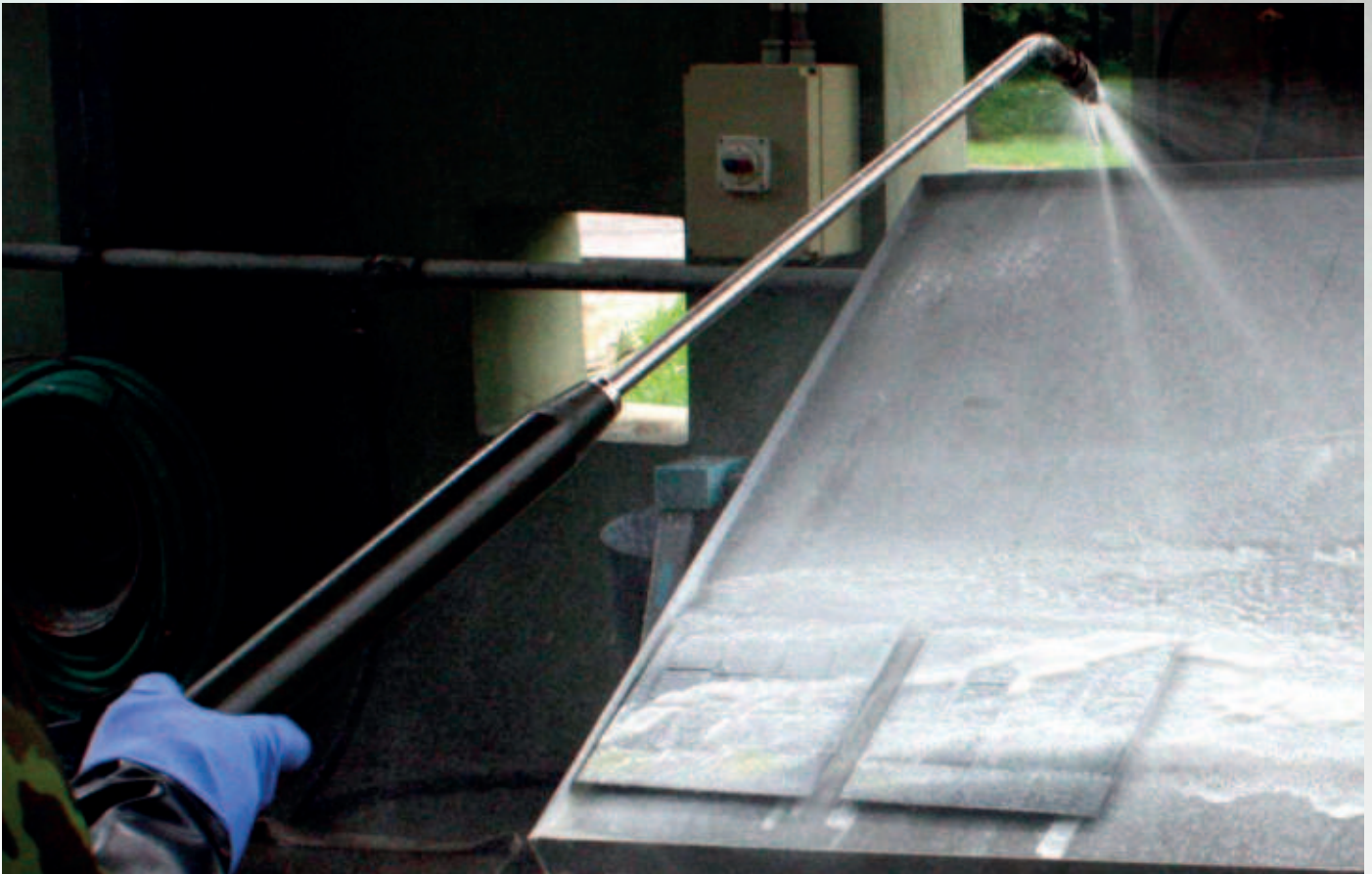

kontaminaci dojde, bude se jednat o kontaminaci redukovatelnou již výše zmíněnými specifickými prostředky pro dekontaminaci citlivých povrchů, a to zejména s možným využitím kombinovaných aktivních adsorpčních a rozpouštědlových systémů, singletního kyslíku, ozónu a další reaktivních forem kyslíku a zejména využití modifikovaného peroxidu vodíku a amoniaku, hydroxylových radikálů a kyseliny peroctové v parní fázi. Specifické na tomto typu dekontaminačního zásahu budou technické prostředky umožňující kontinuální přípravu a objemovou aplikaci dekontaminačního media v parní fázi, či ve formě aerosolu.

Vzhledem k tomu, že dekontaminace terénu, budov a logistických uzlů (železničních nádraží, letišť, přístavů) při zasažení zbraněmi hromadného ničení je velmi časově i logisticky náročná může být v případě použití chemických zbraní využito principu samovolné dekontaminace. Experimentálně ověřené počítačové simulace mohou umožnit provedení kvalifikovaného odhadu hodnot zbytkové kontaminace v konkrétním časovém okamžiku, stejně tak jako doby, po jejímž uplynutí se hodnota zbytkové kontaminace

působením atmosférických vlivů sníží pod přípustnou mez.

V současné době nabývají na významu i požadavky na ekologickou udržitelnost při provádění dekontaminačních zásahů. Separace, minimalizace množství a likvidace zejména kapalných odpadů na místech dekontaminace, obsahující neřídka toxické zplodiny, vystupuje v poslední době jako důležitá součást dekontaminačního zásahu. I když je řešení tohoto požadavku velmi složité, s ohledem na různorodé typy a množství zplodin, časové, logistické a materiálové kapacity je tato problematika intenzivně studována a v budoucnosti bude jedním z klíčových parametrů úspěšnosti dekontaminačních technologií.

Specifickou problematikou studovanou v poslední době je i schopnost likvidace omezeného množství toxických chemických látek pocházející např. z nevybuchlé nebo nepoužité munice či skladovaných v operačních muničních skladech. Jsou studovány a vyvíjeny malé speciální prostředky operačního použití na principu spalování tohoto typu kapalných kontaminantů s využitím malých

plazmových generátorů či upravených spalovacích nebo proudových motorů.

Obor dekontaminace zahrnující výzkum, vývoj a využití různorodých dekontaminačních technologií umožňujících specializovaným i vševojskovým jednotkám zajistit přežití a operační aktivitu se stává s ohledem na různé typy hrozeb vyplývajících z možného použití ZHN stále více interdisciplinárním a je nedílnou součástí fungujícího systému CBRN ochrany. Prvky a komponenty využitelné pro inovace dekontaminačních technologií jsou studovány nejen na specializovaných vojenských výzkumných pracovištích ale základní i aplikovaný výzkum probíhá stále více i na výzkumných pracovištích civilního státního i soukromého sektoru. Výsledky výzkumu a vývoje v oboru dekontaminace jsou využitelné nejen pro ochranu vojsk v případě použití zbraní hromadného ničení, ale i v civilním sektoru v rámci integrovaného záchranného systému v případě průmyslových havárií a jiných mimořádných událostí spojených s únikem toxických látek do životního prostředí.

Autor: Ing. Miroslav Skoumal, CSc.

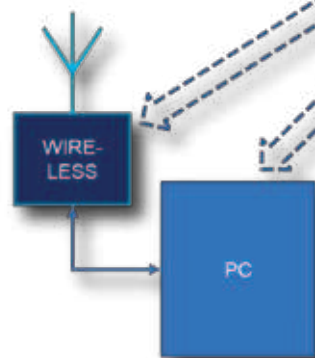
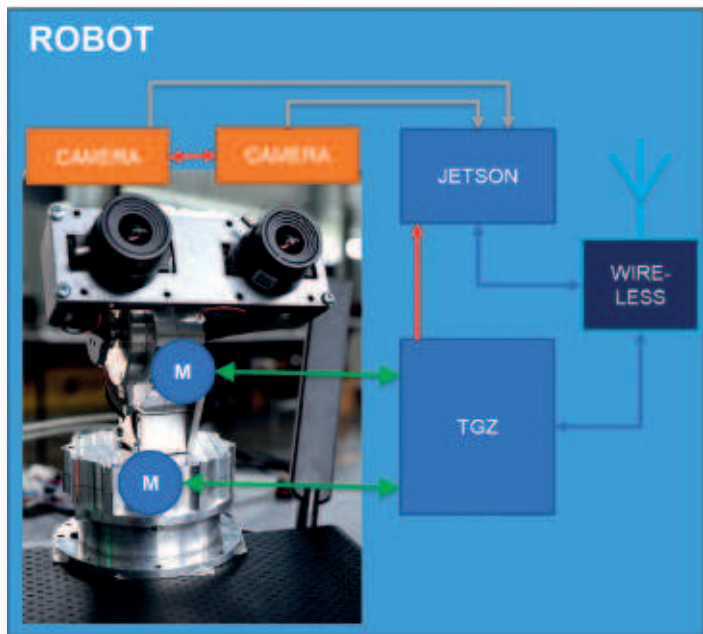

TACR PROJECTS:
 • TREND 7
 • TREND 8



VÝVOJ PRŮZKUMNÝCH ROBOTICKÝCH SYSTÉMŮ PRO SILOVÉ SLOŽKY NA VUT V BRNĚ



Pracoviště CEITEC a FEKT z Vysokého učení technického v Brně dlouhodobě spolupracují s Armádou ČR i civilními silovými složkami na vývoji technologií pro dálkově ovládaný i autonomní robotický průzkum oblastí člověku nebezpečných nebo nedostupných.

Výzkumníci z VUT disponují znalostmi v oblasti pokročilé mobilní robotiky pro práci v předem známém i neznámém terénu, v oblasti vysoce imerzivní vizuální telepresence pomocí pozemních i vzdušných robotických agentů – UGV a UAS a specifickými znalostmi pro nasazení prvků umělé inteligence, zejména tzv. hlubokých neuronových sítí, pro automatickou detekci objektů v obraze, včetně vojenské techniky.

V současnosti již probíhá spolupráce s Univerzitou obrany a několika složkami AČR.

Vývoj a výroba speciálních pozemních a vzdušných mobilních robotů

V oblasti UGV má VUT zkušenosti s vývojem vlastních kolových a v omezené míře pásových robotických podvozků určených pro práci ve vnějším prostředí.

Příkladem může být řada robotů Orpheus – viz následující obrázky.

Tyto stroje jsou vyvíjeny v součinnosti se spin-off firmou LTR s.r.o. jak pro vývoj/výzkum především autonomního chování ve vnějším prostředí, tak jako dálkově ovládané robotické

platformy. Například Orpheus-X4 je schopen plně autonomně vyhledávat zdroje ionizujícího záření, lokalizovat je a určovat jejich dávkové výkony a spektra. Orpheus-AC3 je zaveden do výzbroje AČR.

Dále pracoviště CEITEC a FEKT disponují několika dalšími mobilními roboty vlastní konstrukce i s komerčními podvozky.

V oblasti UAS disponují pracoviště řadou multi-rotorových dronů vlastní konstrukce i komerčními řešeními. Vlastní konstrukce má výhodu ve větší variabilitě podle potřeb zákazníka. Velkou výhodou je i využití elektro-



nyky s vlastním nebo tzv. open-source kódem, díky kterému je potlačena možnost neautorizovaného zneužití cizími mocnostmi apod. V obou oblastech – UGV a UAS je VUT v Brně schopno zajistit jak kvalitní výzkum, tak vývoj i provedení zkoušek kompatibilních s MIL-STD zkouškami (environmentální, EMC, speciální), máme i zkušenosti se zaváděním pokročilých vojenských technologií do armády.

ROJ – Robotický systém řízený algoritmy umělé inteligence pro zpravodajské a průzkumné účely, VJ02010036

VUT nyní pracuje společně s Univerzitou obrany na projektu pro rojový robotický průzkum neznámé oblasti.

Cílem je vytvořit a do konce roku 2025 předvést demonstrátor plně autonomního robotického systému, který bude obsahovat 7–10 multi-rotorových dronů, 3–4 pozemní roboty a řídicí a vyhodnocovací stanici. Aplikačním garantem je Armáda ČR.

Systém je primárně určen pro průzkum ve vzdálenosti až 2 km od bojové linie v oblasti ovládané protivníkem. Systém bude schopen plně autonomně vytvořit velmi přesnou fotogrammetrickou mapu definované oblasti, vyhledat v ní předem definovanou techniku, případně živou sílu, lokalizovat alespoň některé CBRN hrozby. Vše je řízeno z operátorské stanice, v případě dostupnosti komunikace jsou alespoň některá data k dispozici již v průběhu vykonávání mise. Systém však bude fungovat i na elektromagneticky zarušeném bojišti. Systém navíc díky prvkům



umělé inteligence dokončí misi v plném rozsahu i v případě ztráty několika robotických agentů. Každý ze strojů může fungovat jako retranslační stanice, komunikace je šifrovaná. Je možné převzít kontrolu nad každým ze strojů a například podrobněji prozkoumat nalezený objekt přímo operátorem nebo velitelem mise. Předpokládá se zapojení do existujících systémů kompatibilních s AČR a NATO. V úvodní fázi projektu v roce 2022 byly zjišťovány další potřeby AČR a bezpečnostních složek státu v této oblasti a byla identifikována celá řada dalších možností využití. Namátkou – CBRN hrozby v civilním sektoru, civilní zpravodajské služby, dělostřelectvo atd.

Vizuální teleprezence

V současnosti je na VUT v rámci dvou projektů vyvíjen také systém pro pokročilé ovládání mobilních robotů pomocí tzv. vizuální teleprezence.

Princip je možné vysvětlit za pomoci následujícího obrázku. Operátor má na hlavě helmu virtuální reality, pohyby jeho hlavy jsou snímány a přeneseny na kamerovou hlavici na robotu/dronu/vozidle/pozorovací věži. Operátor se přirozeně rozhlíží v oblasti, která by pro něj jinak byla nebezpečná nebo nedostupná. Navíc může mít k dispozici informace, které by očima nebyl schopen vnímat – termovize, multispektrální snímání, laserové skenování, vizualizace radiační situace atd.

Systém využívá moderních komunikačních prostředků a cílem je vytvořit obrazový vjem



co nejvíce odpovídající skutečnosti při provedení nesené části splňující MIL-STD normy.

Pokročilé komunikační systémy

VUT pracuje se systémy, které umožní digitální komunikaci v oblastech zájmu – např. na bojišti, v místech živelní katastrofy apod. Jsou zkoumány sítě 5G (SA, NSA) a další. VUT disponuje nejen vlastními komunikačními jednotkami, ale i přístrojovým vybavením a infrastrukturou pro ověření jejich vlastností a vhodnosti nasazení. VUT má navíc pokročilé znalosti v oblasti šíření VF elektromagnetického signálu a může tedy například navrhovat konstrukci a umístění antén na bojové technice apod.

Rozpoznávání objektů v datech z optoelektronických systémů

VUT v Brně disponuje znalostmi z oblasti pokročilého rozpoznávání obrazu, případně kombinace RGB obrazu s termovizí, multispektrálními a hyperspektrálními daty, laserovým skenováním a dalšími zdroji optoelektronických dat. Probíhá například výzkum v rámci výše zmíněného projektu ROJ, který umožní automatickou detekci vybrané techniky z obrazových dat. Bude možné v omezené míře tuto techniku nasadit například i na malé plně autonomní drony, které díky tomu budou schopny automaticky vyhledávat techniku a živou sílu protivníka.

Autor: prof. Ing. Luděk Žalud, Ph.D.

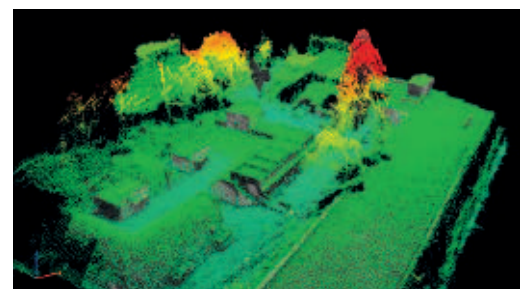
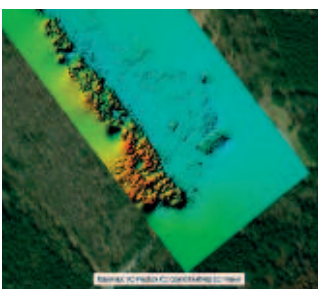

MĚSTO KRÁLÍKY, ÚTVARY ARMÁDY ČESKÉ REPUBLIKY,
POLICIE ČR, HASIČSKÝ ZÁCHRANNÝ SBOR ČR, CELNÍ SPRÁVA ČR,
VĚZEŇSKÁ SLUŽBA ČR A KLUB VOJENSKÉ HISTORIE BRUMMBÄR
VE SPOLUPRÁCI S KLUBY VOJENSKÉ HISTORIE
A HISTORICKÝMI VOJENSKÝMI JEDNOTKAMI Z CELÉ ČR A SR POŘÁDAJÍ

POD ZÁŠTITOU HEJTMANA PARDUBICKÉHO KRAJE



PARDUBICKÝ KRAJ



MĚSTO KRÁLÍKY



CIHELNA 2024

KRÁLÍKY 16. - 17. SRPNA



Během akce se Vám představí armáda ČR se soudobou technikou a vybavením, kluby vojenské historie si připravily tři bojové ukázky z jara r. 1945.

Vojenské muzeum Králíky představí historické nákladní automobily Tatra a dále se můžete těšit na statické a dynamické ukázky HZS, policie, celní správy a vězeňské služby.

K vidění budou nejen klasické tábory bojujících armád, ale i různá dioráma všech armád na akci Cihelna 2024 z různých roků a lokací 2. světové války.

VOJENSKO-HISTORICKÁ UKÁZKA

KRVAVÉ JARO 1945

VSTUPNÉ vybírá město Králíky na podporu vojensko-historických ukázek. Předprodej vstupenek za zvýhodněné ceny na cihelna.enigoo.cz
PÁTEK 16. 8. JEDNOTNÉ VSTUPNÉ 200 - 250 Kč · SOBOTA 17. 8. DOSPĚLÍ 300 - 350 Kč; DĚTI A DŮCHODCI 200 - 250 Kč · RODINNÉ VSTUPNÉ 750 - 900 Kč;
(platí pro děti od 6 let a důchodce nad 65 let, rodina 2+1 až 3)



EKOLA České Libchavy



BUILDTECHNOLOGY s.r.o.





FUTURE FORCES FORUM



Future Forces EXHIBITION & FORUM

16. - 18. října 2024

PVA EXPO PRAHA

VÝSTAVA | ODBORNÉ PANELE | NETWORKING

FUTURE FORCES FORUM je organizováno pod záštitou nebo ve spolupráci s



Ministerstvo zahraničních věcí České republiky



www.FFF.global

www.NATOexhibition.org

Security & Defence Technologies Catalogue

Kniha Security and Defence Technologies Catalogue 2025–2026 (SDTC)

Oficiální exkluzivní knihu nově pouze v anglické mutaci publikujeme již od roku 1999 v dvouleté periodě. Katalog mapuje schopnosti a konkurenceschopnost obranného a bezpečnostního průmyslu České republiky a umožňuje firmám prezentovat svou produkci či služby i v elektronické verzi s přímým proklikem na své internetové stránky.

Od roku 2010 je kniha prostřednictvím MZV ČR k dispozici na všech českých zastupitelských úřadech v zahraničí, ale také v odpovídajících strukturách NATO. Prostřednictvím MO ČR jsou tyto katalogy k dispozici v potřebných orgánech AČR a použity jako VIP dary zahraničním delegacím nebo při zahraničních cestách. AOBP ČR ji využívá při svých jednáních jak v ČR, tak v zahraničí, na mezinárodních veletrzích atd. Dále je SDTC k dispozici vojenským a leteckým přidělcům v ČR i zahraničí, hejtmanům krajů, IZS ČR, vybraným vojenským útvarům, vysokým školám a řadě dalších významných institucí, které o ni projevují stále větší zájem. SDTC je také určen pracovníkům MO ČR, MZV ČR, MPO ČR, MV ČR – Policejní prezidium a HZS ČR a bezpečnostním tajemníkům krajů atd.



NOVĚ:
aplikace s online interaktivní verzí

Firmy zde budou řazeny oborově s možností fotogalerie včetně ukázkových videí.

Uzávěrka pro objednávky:
12. června 2024

Kontakt:
Šárka Cook, scook@msline.cz
nebo +420 773 990 626



SIGNALIZAČNÍ PROSTŘEDKY



ZÁSAHOVÉ VÝBUŠKY SPECIÁLNÍ



ÚTOČNÉ A OBRANNÉ GRANÁTY - HG



REAKTIVNÍ GRANÁT RPG-75

18. MEZINÁRODNÍ VELETRH OBRANNÉ A BEZPEČNOSTNÍ TECHNIKY

 **Ufi**
Approved
Event



28.–30. 5. 2025

VÝSTAVIŠTĚ BRNO

 **AOBP**



28.–31. 5. 2025

Central
European
Exhibition
Centre

BVV
Veletřhy
Brno



ČESKÁ EXPORTNÍ BANKA
C Z E C H E X P O R T B A N K

ČESKÁ EXPORTNÍ BANKA

PODPORUJEME ČESKÝ VÝVOZ, INVESTICE A KONKURENCESCHOPNOST



- Vývozní úvěry – financování výroby pro vývoz a vašich odběratelů
- Investice v zahraničí – financování vašich zahraničních akvizic a expanze
- Zvyšování konkurenceschopnosti – financování vašich investic, provozních potřeb a akvizic
- Bankovní záruky – zajištění vašich závazků ze smluvních vztahů
- Financování pohledávek – zrychlení plateb za vaše dodávky zboží a služeb
- Dokumentární platby – omezení vašich obchodních rizik spojených s platbami

www.ceb.cz



RNDr. Jiří Hynek

DESATERO S PREZIDENTEM AOBP ČR JIŘÍM HYNKEM

Prezident AOBP ČR, RNDr. Jiří Hynek v rozhovoru během deseti otázek představuje novinky z činnosti Asociace pro obranný a bezpečnostní průmysl a poskytuje svůj odborný vhled do současného stavu a budoucnosti českého obranného a bezpečnostního průmyslu. Mezi diskutovaná témata patří prezidentova kandidatura do Evropského parlamentu, snahy o odstranění diskriminace bank vůči firmám obranného průmyslu a potřeba posílení české obranyschopnosti. Prezident rovněž reflektuje změnu vnímání bezpečnostního a obranného sektoru v kontextu aktuálních geopolitických konfliktů a zdůrazňuje důležitost podpory domácích výrobců. Rovněž odtrhuje nutnost aktivního přístupu a spolupráce na národní i evropské úrovni. Závěr rozhovoru je věnován blíží se valné hromadě AOBP ČR a možným personálními změnám v organizační struktuře asociace.

Je to již téměř rok od změny složení Prezidia AOBP ČR, jak hodnotíte jeho dosavadní fungování?

Jsem ve funkci prezidenta už hodně dlouho, takže pamatuji prezidia v rozličném složení. Nevybavuji si, že by se mi za to celé období s některým z viceprezidentů špatně spolupra-

covalo. To platí i o současných viceprezidentech. Ale tím, že došlo k výraznému omlazení viceprezidentů, je větší šance, že mě mohou zastupovat na zahraničních služebních cestách i řadě náročných jednání. Jak naše asociace roste a získává stále větší vliv, narůstají pracovní i společenské povinnosti, které časově nemůže jeden člověk zvládat. Proto

jsm rád, že viceprezidenti jsou ochotni mi v tomto pomoci.

AOBP ČR se zapojila do přípravy nedávno představené Evropské strategie pro obranný průmysl, která je první svého druhu. Mohl byste nám přiblížit, jaké bylo přispění asociace do tvorby této strategie?

Jaké očekávání máte ohledně její implementace a jak by Česká republika a Evropská unie mohly z tohoto plánu profitovat?

Naše asociace se snaží ovlivňovat obsah jakýchkoliv dokumentů, které by mohly mít dopad na fungování českého obranného průmyslu. Pokud možno tak, aby z toho český obranný průmysl profitoval. Nebo alespoň, aby mu to neškodilo. Obdobně tomu bylo i u Evropské strategie pro obranný průmysl. Obrovskou práci na přípravě podkladů zde odvedl kolega Ing. Dušan Švarc, který i v tak krátkém termínu, který jsme na zpracování měli, dokázal do strategie dostat vše podstatné. Nemyslím si však, že by tento dokument svým obsahem výrazněji ovlivnil fungování obranných průmyslů v členských zemích Evropské unie. Se strategiemi a dalšími dokumenty jako jsou akční plány, bílé knihy apod., se v poslední době téměř roztrhl pytel. Dochází k inflaci rozsáhlých materiálů, jejichž problémem je, že se nikdo jimi neřídí. Možná je nikdo ani nečte, zvláště když mnohdy ani nejsou příliš čtivé. Rozsáhlé bezobsažné texty plné prázdných slov a politických proklamací podmínky pro fungování obranného průmyslu v zemích EU v žádném případě nezlepší. Kladně se Evropská strategie pro obranný průmysl může projevit tím, že Evropská komise může na jejím základě uvolňovat prostředky pro posílení zbrojní výroby v zemích EU.

V červnu se uskuteční volby do Evropského parlamentu a média již informovala o Vaší kandidatuře za politickou stranu Svobodní, se kterou již dlouhodobě spolupracujete. Strana rovněž představila svůj volební program, v němž jste pověřen oblastí obrany. Mohl byste nám prosím přiblížit své hlavní cíle a priority, pokud budete zvolen?

Významný legionář plukovník Josef Jiří Švec kdysi řekl: „Svobody není hoden ten, kdo ji dobyl, ale ten, kdo si ji dokáže uchovat“. Svoboda je nevyšší hodnota, kterou ctím. A to v celé té její šíři, včetně svobody vyjádřit svůj názor. Abychom si svobodu mohli uchovat i pro další generace, musíme se postavit všem pokusům ji omezit. K největšímu pošlapání svobod v našich dějinách vždy došlo v dobách okupace. Proto silnou obranyschopnost vidím



jako základ pro zabránění omezení svobody ze strany cizích mocností. Dobře vycvičená a odhodlaná armáda a silný domácí obranný průmysl jsou základem pro udržení vlastní samostatnosti. Ale řada nápadů rodících se v hlavách některých europoslanců a členů evropské komise může vést k snížení naší obranyschopnosti, poškodit náš obranný průmysl a omezit naši svobodu. Proto jsem přijal nabídku strany Svobodných a s podporou Tea Party kandiduji do Evropského parlamentu. A když budu zvolen, tak tam budu nadále hájit zájmy českého obranného a bezpečnostního průmyslu tak, jak jsem se o to snažil doposud.

Již poměrně dlouho se veřejně vyjadřujete k problematice přístupu bank k firmám obranného průmyslu a usilovně se snažíte o podnětí debaty a aktivní řešení tohoto závažného problému. Ve svém příspěvku do minulého čísla časopisu Review jste navíc zdůrazňoval, že se situace stále nelepší. Mohl byste prosím blíže rozvíjet, jaké kroky a kteří aktéři jsou dle Vašeho názoru nezbytní, aby diskriminace firem zmizela v českém, ale i evropském kontextu?

Musíme dosáhnout toho, aby obranný průmysl byl bankami vnímán jako jakékoliv jiné průmyslové odvětví. Objektivně musím přiznat, že bankovní svět je mnohdy tlačěn do neekonomického chování unijními předpisy. Současný unijní přístup je v tomto téměř zvrácen tzv. ESG politikou. Začátkem roku 2021 se v Evropské komisi objevil návrh, že obrat banky by neměl být tvořen z více než 5 % firmami obranného průmyslu. Nelze tedy diskusi omezit pouze na jednání bank s průmyslem, ale důležité je do diskuse zatáhnout

i politiky na evropské úrovni. Dokud se banky nevymaní z EU ideologie a budou řešit, jestli máme kapry ke štědrovečerní večeři, místo toho, aby řešili ekonomiku svého podnikání, tak se situace pro obranný průmysl nezlepší.

Ministryně obrany Černochová nedávno v rozhovoru pro časopis Review také reagovala na tuto problematiku. Máte dojem, že ministerstvo obrany a další příslušné orgány aktivně podnikají kroky ke zlepšení situace? Jsou zde vůbec adekvátní nástroje pro eliminaci této formy diskriminace, nebo bude třeba hledat jiné přístupy?

Přivítal jsem, že ministryně obrany Jana Černochová pomohla rozvířít debatu o diskriminaci obranného průmyslu ze strany bankovního sektoru. Díky tomu došlo k celé řadě jednání s vrcholnými zástupci bank i České bankovní asociace. Zdánlivě se mohlo zdát, že se situace lepší. Trochu bylo pro mě šokem, že v týdnu, kdy proběhla schůzka za účasti ministryně Jany Černochové, mi jeden z našich členů oznámil, že banka, kterou jsme dlouhodobě považovali za vstřícnou ke zbrojnímu průmyslu, mu odmítla přijmout platbu od ministerstva obrany Ukrajiny. Začal jsem se pít po tom, proč tomu tak je. A zjistil jsem, že mateřská zahraniční banka ve všech svých zahraničních pobočkách začala tvrdě vyžadovat, aby její korporátní politika nepřijímat platby za dodávky vojenského materiálu ze zemí válečného konfliktu byla bez výjimek dodržována. To se tím pádem vztahuje i na českou pobočku a přijímání plateb z Ukrajiny. Nevím, jestli vedení této korporace bylo k tomuto kroku vedeno snahou „uchovat světový mír“ nebo ochránit své podnikání

v Rusku. V každém případě je zřejmé, že problematika vztahu bank k obrannému průmyslu se musí přenést na evropskou úroveň. Není možné, aby EU komisař pro zahraniční a bezpečnostní politiku Josep Borell vyzýval evropské výrobce ke zvýšení dodávek munice na Ukrajinu, aniž by bylo zabezpečeno, že banky za tyto dodávky provedou platby.

V médiích jste popisoval, že česká obranyschopnost je momentálně na špatné úrovni. Dlouhodobě byla zanedbávána a podfinancována, také je většina surovin dovážena ze zahraničí. Českému obrannému a bezpečnostnímu průmyslu se však daří a Česká republika má rovněž potenciál pro rozvoj své obranyschopnosti, jako příklad jste uvedl, že patříme mezi světovou špičku v oblasti výroby nitrocelulózy. Věříte, že by se situace v dohledné době mohla zlepšit? Co je, podle Vašeho názoru, zapotřebí pro to udělat?

Cílem mé kritiky nikdy není někoho pomluvit či dehonestovat, ale alarmovat k větší činnosti v oblastech, které jsou důležité. Desítky let díky restriktivnímu přístupu evropských orgánů k průmyslu dochází k deindustrializaci Evropy. Evropa pod bičem ideologie, která se nazývá Green Deal, postupně vyhnala výrobce a investory mimo země EU. Dnes jsme téměř ve všem závislí na nějakém dovozu, a to především z Asie. Ať už určitých komponent či surovin. Loni zveřejněná evropská studie říká, že více než 90 % surovin potřebných pro fungování evropského průmyslu se dováží. A to většinou v již zpracovaném stavu. V době míru to problém není. Ale kdyby došlo k válce, tak armády evropských zemí nedostanou to, co pro bojové operace budou potřebovat. Myslel jsem, že válka na Ukrajině by mohla být tím posledním alarmem, který by evropského úředníka probral. A pak se dozvím, že se v EU připravuje zákaz výroby olejofobních látek, bez kterých se neobejde výroba uniforem. Asi toho alarmu je stále málo. Jediná cesta z tohoto pekla je zapomenout na Green Deal a připravit hospodářskou strategii rozvoje průmyslu zemí Evropské unie. A tu hlavně začít naplňovat.

Se současným nárůstem konfliktů kolem nás se mění i důležitost, kterou lidé přikládají bezpečnostnímu a obrannému odvě-

tví. Byla například vytvořena zmiňovaná strategie od Evropské komise, bylo zvýšeno procento HDP na obranu. Jak se těmito vlivy mění obranný a bezpečnostní průmysl? Mají tyto změny nějaké dopady na fungování AOBP ČR?

Vojenský útok Ruska na Ukrajinu u řady lidí změnil jejich pohled na obranu a bezpečnost země. Český obranný průmysl se významně zapojil do dávek vojenského materiálu ukrajinským ozbrojeným silám, čímž si občané naší země mohli uvědomit, jak je důležitá schopnost vyrábět si vojenské vybavení domácími firmami. To, že se v parlamentu uzákonily výdaje na obranu ve výši minimálně 2 % HDP, považuji za významný milník. Naše asociace takový krok podporuje již od roku 2016, kdy přijala v tomto duchu usnesení na své valné hromadě. Navýšení výdajů na obranu považujeme za podmínku nutnou, nikoliv však postačující. Je velmi důležité, aby peníze ze státního rozpočtu určené na obranu směřovaly k domácím výrobcům nikoliv k nákupům ze zahraničí. Jestliže stát nakoupí výrobek nebo službu od domácího výrobce, pak se mu 45 % výdajů vrací zpět do domácího rozpočtu během jednoho roku. Když to samé nakoupí v zahraničí, nevrátí se mu nic. Nemluvě o bezpečnosti dodávek, kdy COVID 19 nám v praxi ukázal, že jediné, na co se lze v době krize spolehnout, jsou dodávky od českých firem.

Pane prezidente, jak jsme již řekli, českému obrannému a bezpečnostnímu průmyslu se v současné době poměrně daří, což je, dá se říci, pochopitelné. Daří se však všem? Naše redakce v posledním období vnímá značný nezájem o prezentaci výsledků své práce, platí to zvláště u těch velkých – groupů apod. Pocítila toto dilema také asociace?

Složitá bezpečnostní situace nahrává tomu, aby se firmám obranného a bezpečnostního průmyslu dařilo. AOBP je demokratickou organizací, kde každý člen má stejná práva. A to se s maximální měrou snažíme dodržet. Z hlediska komunikace nikterak nepociťuji, že by ze strany velkých společností byla jiná než od těch menších. Spíše toho od AOBP méně chtějí, protože mají vlastní komunikační strategie. Navíc jde převážně o společ-

nosti silně exportně zaměřené, tak se snaží výsledky své práce prezentovat především v těch zemích, kam je jejich vývoz směřován.

Dlouho jsme neslyšeli o činnosti Rady ředitelů AOBP ČR. Chystáme se uveřejnit v tomto vydání malou anketu z řad RŘ. Jak z Vašeho pohledu funguje? Co pro Prezidium asociace v současné době přináší?

Rada ředitelů je poradním orgánem prezidia. Takto je to zakotveno ve stanovách naší asociace. Její práce se koncentruje do odborných sekcí, kterých máme v současnosti 17. Některé sekce jsou aktivnější, jiné méně. Vzhledem k tomu, že jde o takzvanou iniciativu zdola, stojí fungování na členech jednotlivých sekcí. Čas od času se na předsedy některých sekcí obracím, když potřebuji konzultovat nějaký odborný názor. Jejich potenciál využíváme i tak, že na odborných konferencích a seminářích naši asociaci zastupují právě předsedové sekcí. Asociaci pomáhá rada ředitelů někdy i na zahraničních akcích, kde AOBP může být zastoupena předsedou nebo místopředsedou Rady ředitelů. Osobně bych byl rád, kdyby znovu vznikla Sekce pro lokalizaci průmyslové spolupráce. S ohledem na plánované nákupy techniky ze zahraničí ministerstvem obrany by pro jejího předsedu bylo práce více než dost.

Blíží se také Valná hromada AOBP ČR. Kolik nových firem se zúčastní? Chystá při této příležitosti asociace nějaké změny či novinky?

Od poslední valné hromady máme více než dvacet nových zájemců o členství v naší asociaci, čímž v případě jejich přijetí se celkový počet členů bude blížit 180. Zásadní změny nechystáme, protože se domnívám, že cesta, kterou se asociace ubírá, je správná. Dojde k jistým personálním obměnám v kanceláři asociace, protože naše dlouholetá opora Ing. Adolf Kapic se s ohledem na svůj věk rozhodl svoji práci pro AOBP po valné hromadě ukončit. Za jeho dlouholetou odvedenou práci mu patří náš velký dík.

Pane prezidente, děkuji za rozhovor.

Adriana Jesenská

Foto: autor a archiv Review



Pomáháme budovat bezpečný svět



Od roku 1997 je

**Asociace obranného a bezpečnostního průmyslu ČR
klíčovým hráčem na národním, evropském i světovém poli.**

www.aobp.cz

AOBP NEWS

letter

INFORMAČNÍ BULLETIN
2024

PRO VEŘEJNOU SPRÁVU, POSLANCE A SENÁTORY PARLAMENTU
ČESKÉ REPUBLIKY, OBCHODNÍ A PRŮMYSLOVÝ MANAGEMENT
V OBLASTI OBRANNÉHO A BEZPEČNOSTNÍHO PRŮMYSLU

Zpráva o činnosti AOBP ČR pro 28. VH



Zpráva pro Valnou hromadu 2024

Uplynulé období bylo provázáno zhoršováním bezpečnostní situace v Evropě, na němž se významně podílela pokračující válka na Ukrajině a dlouhodobě nevládnutá nelegální migrace do Evropské unie. Ale jak se říká, všechno zlé je pro něco dobré. To dobré je to, že si čím dál více lidí uvědomuje, že investice do vlastní obrany a bezpečnosti je nezbytná nutnost. Uzákoněním fixace 2 % HDP výdajů na obranu bylo naplněno dlouhodobé volání

naší Asociace po dostatečném a hlavně dlouhodobě stabilním rozpočtu v oblasti obranných výdajů. Stojí za připomenutí, že již v roce 2016 přijala Valná hromada AOBP usnesení: „Valná hromada podporuje takové legislativní kroky, které povedou ke stabilizaci obranného rozpočtu a jeho fixaci v dlouhodobém horizontu.“ Dlouhodobý finanční rámec pro dodávky výrobků českého obranného průmyslu vlastním ozbrojeným silám je nyní vytvořen. Je potřeba ale dohlédnout na to, aby peníze českých daňových poplatníků byly

primárně využity pro nákup od domácích výrobců. Z takto vynaložených peněz se během jednoho roku vrací státu zpět téměř polovina vydaných prostředků. V případě nákupů ze zahraničí se státu nevrací nic. Bohužel se u řady výběrových řízení dlouhodobě potýkáme s neznalostí tohoto faktu či neochotou ho brát v potaz.

Ač dosud nejsou známé oficiální statistiky exportu roku 2023, podle předběžných informací se jeví, že se obrannému průmyslu exportně daří. Dodávky vojenského materiálu na Ukrajinu tvoří významnou část našeho vývozu. Ale neméně důležité je, že si čeští exportéři uchovávají schopnost dodávek i do jiných teritorií. Ba dokonce jsou schopni pronikat i na nové trhy. Mnozí výrobci v uplynulém období navýšili výrobní kapacity, což má nejen pozitivní ekonomický dopad, ale vede ke zvýšení obranyschopnosti České republiky. Přes veškeré naše úsilí existuje celá řada překážek, které kdyby byly odstraněny, tak by firmy obranného průmyslu prosperovaly mnohem lépe. Velká byrokratická zátěž, jedny z nejdražších cen energií v Evropě a nedostatek kvalifikovaných sil jsou asi ty největší, kde potřebujeme, aby je česká vláda řešila. Negativní vztah bank k sektoru obranných technologií je samostatnou kapitolou. Přes veškeré přísliby a ujištění nemá obranný průmysl v bankovním světě vytvořeny takové

podmínky, které si zaslouhuje, a které by umožnily jeho dostatečný rozvoj. Obranný průmysl hraje klíčovou roli při obranyschopnosti zemí Evropské unie. Válka na Ukrajině ukazuje, že je nevyšší čas, aby evropské orgány přešly od ESG (environmental, social and governance) politiky k DSG (defence, social and governance). Pak se i přístup bank radikálně změní.

Činnost Asociace obranného a bezpečnostního průmyslu (AOBP) byla v hodnoceném období ovlivněna výrazným navýšením členské základny, což je historicky nejvyšší počet s nárůstem cca o 20 %. Došlo k posílení rozmanitosti, a to zejména ve specifické techno-

logicky progresivní oblasti, jako UAV, IT, AI, elektronický boj, moderní optoelektronika, aditivní výroba či uplatnění nanotechnologií apod. Jsme přesvědčeni, že jsme dokázali těmto zvýšeným požadavkům na komunikaci s členskou základnou a šíří jejího zaměření, jak o tom svědčí výčet činností této zprávy, plně vyhovět. Pokračoval trend posledních let, rozšiřování mezinárodní spolupráce firem (formou výrobních kooperací, komplectace dodávek zákazníkům a prezentací na trzích), ale zaznamenali jsme i expanzi výroby firem a mezinárodní akvizice.

Letošní zpráva je zpracována v souladu s členěním Strategie AOBP na období 2021–2030.

Činnost byla rozvíjena na základě úkolů stanovených plány na rok 2023 a 2024. Plány obsahují hlavní úkoly činnosti a plnění úkolů usnesení minulých valných hromad. Kontrolu plnění úkolů prováděla pravidelně jednání Prezidia. Zpráva zahrnuje i akce z období konce dubna a první poloviny května loňského roku, které nepostihla zpráva minulých VH. Vzhledem k redakci této zprávy nezahrnuje činnost termín od poloviny dubna 2024 do konání této VH. Sumarizace akcí k jednotlivým celkům není řazena chronologicky, ale v kontextu jejich významu k rozebíranému tématu.

1. pilíř – Zastupovat, hájit a rozvíjet český OBP

Plán úkolů pro tento pilíř ukládá rozvíjet kontakty a spolupráci na úrovni obou komor Parlamentu ČR (především silových výborů) a spolupráci s vládou a jejími ministerstvy. Obojí lze hodnotit kladně. Spolupráce s Ministerstvem obrany ČR (dále MO ČR), zejména Sekcí průmyslové spolupráce a jejím personálem v čele s vrchní ředitelkou Ing. Radkou Konderlovou, MBA, dosahovala dobré úrovně. Pochopení jsme našli i na Ministerstvu zahraničních věcí ČR (dále MZV ČR), zejména v souvislosti s probíhajícím konfliktem na Ukrajině. Kvalitní pracovní vztahy jsme navodili s PhDr. Mgr. Ing. Davidem Müllerem, Ph.D., vrchním ředitelem Sekce Evropské unie a zahraničního obchodu Ministerstva průmyslu a obchodu ČR (dále MPO ČR) a ředitelem Odboru podpory exportu MPO ČR Ing. Rudolfem Klepáčkem, Ph.D., kde velmi oceňujeme operativní vztah a vstřícnost.

Hlavní činností v tomto pilíři je plnění okruhu úkolů spojených se **zvýšením podílu českého obranného průmyslu** na vyzbrojování AČR. Vzhledem k rozsáhlým zahraničním akvizicím se to také týkalo zapojení domácích výrobců do výroby a celého životního cyklu u zahraničních akvizičních projektů. Za klíčové však považujeme dodávky finálních produktů domácím zákazníkovi, tedy preferenci domácího výrobce před zahraničním, pokud takový existuje. Ze statistik EU je zřejmé, že tak činí většina evropských armád. Usilovali jsme o získání maximálního podílu pro české firmy na těchto zahraničních dodávkách, ať

již přímo výrobou komponentů nebo subsystémů či transferem technologií a know-how. Potřeba nezávislosti na zahraničních dodávkách a rozumná soběstačnost byla naším nejdůležitějším tématem při jednáních s představiteli politického vedení státu a s médii. Všechny tyto klíčové body se podle situace odrážely v jednáních a vystoupeních členů Prezidia v bilaterálních jednáních, celospolečenských akcích a sdělovacích prostředcích. Z tohoto pohledu je nutno ocenit shromáždění Rady ředitelů AOBP v prostorách ČVUT, zorganizované z iniciativy jejího předsedy Ing. Josefa Sedláka, s nejvyšším velením armády, které prezentovalo společný zájem AOBP a AČR. Probíhající konflikt na Ukrajině pak přinesl množství nových impulsů a výzev jak pro ozbrojené síly a bojovou připravenost, tak podtrhl význam zbrojní výroby a požadavky na obranný průmysl. Nej-

vyšší velení AČR v čele s náčelníkem Generálního štábu Armády České republiky genpor. Ing. Karlem Řehkou a jeho spolupracovníky představilo zúčastněným 36 zástupcům členů Asociace řadu požadavků na budoucí akvizice armády. Rovněž hovořili o nutných změnách na budoucích válčících a trendech v požadavcích pro novou techniku. Shromáždění sice proběhlo ještě těsně před minulou VH, ale protože zpráva jej nezahrnovala, je nutné ho zmínit, neboť bylo prvním dialogem o nových požadavcích a vůbec první informací AČR k OBP (14. 4. 2023). Byl to významný počín, protože v tomto hodnoceném období se tradiční vyzbrojovací konference, která vždy poskytovala firmám základní orientaci akvizic AČR, nekonala a plně ji nenahradily ani ostatní akce. Mezi ně patřilo: Jednání zástupců obranného a bezpečnostního průmyslu s ministryní obrany ČR Mgr. Janou Černocho-



vou, jehož se zúčastnili také zástupci Parlamentu ČR a Armády ČR a kde byl přítomen i prezident AOBP, který pak vystoupil na následné tiskové konferenci (26. 2. 2024); jednání prezidenta AOBP a viceprezidentky AOBP Ing. Kristýny Helm, Ph.D. s náměstkem ministryně obrany ČR Mgr. Danielem Blažkovcem v sídle AOBP o prohloubení spolupráce mezi Ministerstvem obrany ČR a AOBP (7. 6. 2023) a také neoficiální diskuze s náměstkem Blažkovcem při Prezidiu AOBP v prostorách radnice v Moravské Třebové (21. 6. 2023); účast obou jmenovaných představitelů AOBP na konzultaci vedené Ing. Radkou Konderlovou, MBA, vrchní ředitelkou Sekce průmyslové spolupráce MO ČR a PhDr. Janem Jirešem, Ph.D., vrchním ředitelem Sekce obranné politiky a strategie MO ČR k připravované nové strategii AČR (18. 7. 2023).

V roce 2023 byly přijaty nové strategické koncepční dokumenty, Bezpečnostní strategie České republiky a Obranná strategie České republiky. Bezpečnostní strategie označuje Rusko jako největší nebezpečí pro ČR a konstatuje: „Česko není v bezpečí. Zdrojem ohrožení je zejména výrazně zhoršené mezinárodní prostředí.“ Zároveň určuje, že: „Občan není jen konzumentem, ale také spoluvůrcem bezpečnosti. Je klíčovým úkolem vlády ho na tuto roli připravit.“ Bezpečnostní strategie ČR počítá s větším zapojením veřejnosti do zvládnutí krizí a předpokládá navýšení prostředků na zajištění bezpečnosti.

Obranná strategie ČR navazuje takto: „V důsledku rostoucí agresivity Ruska je hlavním



úkolem české obranné politiky všestranná příprava na dlouhotrvající obrannou válku vysoké intenzity s technologicky vyspělým protivníkem vybaveným jadernými zbraněmi. Za tímto účelem bude ČR budovat vojenské i nevojenské schopnosti potřebné pro kolektivní i individuální odstrašení a obranu před možnou agresí. Z toho vyplývají kvalitativní i kvantitativní požadavky na schopnosti. Značný význam pro další posilování obranyschopnosti má reflexe války na Ukrajině.“ Armáda České republiky by v souladu se strategií měla posílit své konvenční schopnosti, navýšit stavy a opatřit novou techniku pro vedení konvenčního boje. Mělo by tak dojít k odklonu od současného zaměření na protipovstalecký boj v zemích třetího světa.

Obranná strategie se obsáhle věnuje obrannému a bezpečnostnímu průmyslu. Mimo jiné o něm stanovuje následující: „Obranný a bezpečnostní průmysl je jedním z pilířů obranného systému ČR. Vyspělá a odolná národní obranně průmyslová základna je předpokladem pro prosazování bezpečnostních zájmů státu a podílí se na zabezpečení operačních potřeb ozbrojených sil. Je proto zásadní, aby byl domácí obranný a bezpečnostní průmysl ekonomicky silný, technologicky vyspělý, konkurenceschopný a disponoval potřebnými kapacitami. Česká republika bude podporovat dodávky materiálu ze strany českého obranného a bezpečnostního průmyslu pro pokrytí potřeb ozbrojených sil. Pro obranyschopnost ČR je zásadní zajištění bezpečnosti dodávek vojenského materiálu. Komplexita dodavatelských řetězců může ovlivnit jejich plynulost a omezit nasaditelnost a udržitelnost ozbrojených sil. Česká republika proto podporuje zvyšování konkurenceschopnosti domácího obranného a bezpečnostního průmyslu s cílem rozvíjet jeho schopnost zajišťovat mírové i krizové dodávky vojenského materiálu. Česká republika ve spolupráci s dalšími zeměmi EU usiluje o to, aby byl obranný a bezpečnostní průmysl uznáván jako společensky prospěšný a měl adekvátní přístup k veřejným i soukromým finančním zdrojům (půjčky, investice). Nezbytnou podmínkou zachování schopností a dalšího rozvoje podniků obranného a bezpečnostního průmyslu je jejich úspěch na zahraničních trzích. Česká republika proto podporuje exportní aktivity obranného a bezpečnostního průmyslu, a to

i prostřednictvím posílených nástrojů státní podpory. Zohledňovány budou zahraničně-politické zájmy a mezinárodní závazky ČR.“

Různé aspekty tohoto klíčového úkolu Asociace byly otevřeny v **mediálních vystoupeních prezidenta** a ostatních viceprezidentů, které sumarizujeme v jiné části této kapitoly, ale i v řadě dalších vystoupeních na celospolečenských akcích. Soustavné vystupování v médiích a působení na politickou reprezentaci je hlavním nástrojem prosazování potřeb OBP vůči státním institucím a získání podpory ve veřejnosti. Prezident AOBP k tomu hovořil na odborné konferenci „Ekonomický rozměr zajištění obrany v krizi“, který pořádala Pražská bezpečnostní konference v pražském Karlíně (26. 4. 2023); v tomto duchu přednášel na téma „Role obranného průmyslu při zajišťování obrany státu“ (1. 6. 2023) a „Vyzbrojování a vojensko-průmyslová spolupráce“ (21. 11. 2023) v rámci kurzu generálního štábu „Strategické řízení státu“ pořádaného Centrem bezpečnostních a vojenskostrategických studií Univerzity obrany v Brně; na semináři „Bezpečnostní strategie ČR“, který se konal pod záštitou ministra zahraničních věcí ČR Bc. Jana Lipavského, poslankyně Evy Decroix, MBA a Zahraničního výboru Poslanecké sněmovny PČR (6. 6. 2023); názor AOBP zdůrazňující úlohu domácího průmyslu v současné situaci zazněl i na panelové diskusi na téma „Revoluce v obranných rozpočtech České republiky“, kde vedle představitelů MO ČR a AČR vystoupila i viceprezidentka AOBP Ing. Kristýna Helm, Ph.D. (15. 9. 2023).

Významným přínosem pro český OBP a národní ekonomiku je **podíl českých firem v současných největších zahraničních akvizicích AČR** – bojových vozidel pěchoty CV90, letadel F-35, tanků Leopard a dalších. Ze zatím definovaného rozsahu zapojení nelze učinit závěr k celkovému podílu českého zapojení, protože akvizice jsou v samotném počátku a nejsou známy finanční objemy. Na základě žádosti předsedy Výboru pro obranu Poslanecké sněmovny Parlamentu ČR mj. v. v. Mgr. Lubomíra Metnara jsme provedli v srpnu u zainteresovaných firem průzkum spokojenosti s českým podílem na předpokládaných subdodávkách v rámci programu BVP CV90, které jsou v celém procesu nejdále. S BAE Systems Hägglunds má pode-

psány smlouvy VOP CZ (jako integrátor české části projektu), VR Group (dodávka komplexního simulačního výcvikového systému pro CV90), EXCALIBUR ARMY (dodávka CTA – Complete Turret Assembler), Ray Service (kabeláž a elektromechanická sestava), a Meopta (UTAAS – Universal Tank and Anti-Aircraft Fire Control System). Další firmy, které se nacházejí v nižších článcích dodavatelského řetězce, sice mají určitou informaci o jejich možném zapojení, ale rozsah není nijak stanoven a smlouvy nejsou uzavřeny. Snad jediné společnost CRYTUR (jediná si je jistá svým podílem – komponenty pro dálkový laserový zaměřovač dodává oběma výrobcům, jejichž přístroj je zvažován k využití). Celkový počet zapojených firem uváděných v médiích (kolem 30) z průzkumu nevyplýval. Nad podílem ve zbývajících dvou akvizicích je zatím otazníků výrazně více, asi z důvodu nižší rozpracovanosti obou projektů v rámci MO ČR. Co se týká podílu na dodávce F-35, byla podepsána jediná dohoda na loňském IDETu mezi společností Lockheed Martin a První brněnskou strojírnou Velká Bíteš. Memoranda o porozumění podepsaly s Lockheed Martin ještě společnosti One3D, Honeywell a HiLASE. Česká část by neměla být sice realizována přímo na této zakázce, ale měla by být nahrazena adekvátním podílem na jiných výrobcích tohoto amerického dodavatele. K akvizici tanků Leopard proběhl „Průmyslový den s KMW – hlavní bojový tank Leopard 2A8“, organizovaný Sekcí průmyslové spolupráce MO ČR pro české firmy ucházející se o účast na dodávce. Uskutečnily se prezentace českých zájemců pro výrobce Krauss-Maffei Wegmann GmbH & Co. Firmy na požadavek výrobce předložily písemnou informaci k jejich schopnostem. Na akci KNDS/KMW prezentovala tank Leopard 2A8, požadavky společnosti k průmyslové spolupráci a k hledání vhodných partnerů. Kontakt s výrobcem je výhradně prostřednictvím MO ČR a zatím k dalšímu vývoji nedošlo (5. 10. 2023).

Účastníci jsme se aktivit obou **celostátních oborových organizací** – Hospodářské komory ČR (HK) a Svazu průmyslu a dopravy ČR (SP ČR). Prezident AOBP se zúčastnil zasedání Sekce obranného průmyslu HK ČR, které se konalo v areálu členské firmy Asociace Sellier & Bellot ve Vlašimi. Na jednání byl přítomen



předseda vlády ČR prof. PhDr. Petr Fiala, Ph.D. LL.M., poradce předsedy vlády pro zahraniční politiku a bezpečnost Tomáš Pojar, M.A., vládní zmocněnec pro rekonstrukci Ukrajiny PhDr. Tomáš Kopečný a vrchní ředitelka Sekce průmyslové spolupráce MO ČR Ing. Radka Konderlová, MBA (2. 9. 2023). Prezident AOBP se zúčastnil i jednání Sekce 26. 2. 2024. Viceprezidenti AOBP Jan Hamáček, MBA, Ing. Kristýna Helm, Ph.D. a Marika Přinosilová, MSc. se dále zúčastnili jednání Sekce k problematice pomoci Ukrajině za účasti představitelů MO ČR (PhDr. Jana Jireše, Ph.D., Ing. Radky Konderlové, MBA, Mgr. Lubora Koudelky) a MZV ČR (Ing. Mgr. Davida Koneckého, Ph.D.) (21. 11. 2023). Zatím se nepodařilo prosadit prostřednictvím HK ČR náš projekt na přivedení nové technologie do ČR – izostatického lisování za tepla z loňského února. Co se týká SP ČR, ten, přestože nejsme jeho členem, nám zabezpečuje místo v jím pořádaném Veletržním výboru. Účast v jeho obnovené činnosti nám dává možnost řešit akutní otázky programu podpory exportu na zahraničních veletrzích v kompetenci MPO ČR.

Aktivně se podílíme na podpoře činnosti klastřů v našem průmyslovém sektoru. Ty se stávají v posledních letech velmi významným nástrojem technické inovace a rozvoje, kdy se samotným klastrem rostou i jeho členové. Velmi intenzivní v tomto směru je činnost projektového manažera Asociace Mgr. et Mgr. Daniela Svobody. Zúčastnil se v Technologickém centru Praha Valné hromady Národní klastrové asociace (NCA), již je AOBP členem (18. 5. 2023) a jednání, networkingu a školení klastrových manažerů v Rakvicích (6.–7. 12. 2023). Dále vystoupil s příspěvkem na jejím online setkání, v němž představil AOBP a její činnosti a shrnul novinky a trendy v OB (1. 6. 2023). Viceprezident AOBP

Ing. Jaroslav Pecháček se zúčastnil neformálního setkání leteckého průmyslu na letišti Kunovice. Přítomna byla i řada členských firem AOBP. Setkání pořádal Moravský letecký klastr (8. 6. 2023). Z důvodu posouzení rozvoje strojírenství, získání aktuálních poznatků a názorů z celého tohoto sektoru, a také k podpoře našich vystavujících členských firem (VR Group, AERO, PBS) se viceprezident AOBP Ing. Jaroslav Pecháček zúčastnil tradičního Mezinárodního strojírenského veletrhu v Brně. V rámci CzechTrade Meeting Point se účastnil diskuse s jednotlivými konzultanty z regionů ohledně možnosti podpory obranného průmyslu ze strany CzechTrade/MPO ČR a dále jednal o případné spolupráci s Moravským leteckým klastrem (11.–12. 10. 2023). AOBP a Národní strojírenský klastr (NSK) společně uspořádaly na CIIRC ČVUT v Praze odborný seminář „Inovační technologie a výrobky pro obranný a bezpečnostní průmysl“. S úvodním slovem vystoupil viceprezident Ing. Jaroslav Pecháček a seminář moderoval Mgr. et Mgr. Daniel Svoboda. Na semináři vystoupili zástupci tří členských firem AOBP a tři členové NSK a zúčastnilo se jej téměř třicet hostů z členských firem AOBP a NSK (21. 11. 2023). Zajímavým příspěvkem k technickému rozvoji v progresivních oblastech OB (digitalizace, kyberbezpečnost, AI, čisté technologie, 3D tisk a virtuální realita) byla konference pořádaná European Cluster Collaboration Platform (ECCP) pod záštitou Evropské komise společně s partnery Národní klastrovou asociací (NCA) a dále CEDEG, Klastrem MECHATRONIKA a Fyzikálním ústavem Akademie věd České republiky (23.–24. 10. 2023). Mgr. et Mgr. Daniel Svoboda vystoupil na online setkání členů Národní klastrové asociace (NCA) s příspěvkem zaměřeným zejména na aktivity AOBP spojené s vojenskou pomocí Ukrajině (8. 3. 2024).



Proběhly další akce, které přispěly k orientaci firem v trendech technologického vývoje v některých oblastech OBP: Konference „Očekávaný vývoj leteckého a obranného průmyslu v ČR a ve světě“, na které vystoupil s příspěvkem k současným trendům viceprezident AOBP Ing. Jaroslav Pecháček (25. 10. 2023); živá ukázka bezpilotních systémů splňujících definovaná technická kritéria MO ČR a AČR na letišti Přerov (14. 3. 2024). Prostřednictvím pravidelných informací na členském webu se snažíme o předávání maximálního množství poznatků a zkušeností z jiných zdrojů, které by firmy mohly využívat pro svůj technologický rozvoj.

Prezident AOBP se zúčastnil komunálního veletrhu v Olomouci, který se konal při příležitosti sněmu Svazu měst a obcí. V rámci doprovodné konference „Jak řešit a zvyšovat bezpečnost měst a obcí“ vystoupil s příspěvkem, který zaměřil na náš projekt auditora veřejného prostoru (19. 5. 2023). Více než rok běží naše iniciativa na vytvoření nové profesní kvalifikace „Koordinátora bezpečnosti veřejného prostoru“. Záměr jsme široce diskutovali v odborné komunitě, následně po příznivé reakci finalizovali potřebné dokumenty a po konzultaci s odpovědným orgánem MŠMT ČR jsme postoupili návrh nové profese Národnímu pedagogickému institutu (NPI), který jej zaslal MV ČR k odbornému posouzení. Ze stanoviska MV ČR vyplynulo, že nepochopilo záměr nové profese a zcela jej neguje. K vysvětlení záměru a odstranění překážek proběhla na pracovní úrovni s MV ČR dvě jednání. Samotný NPI vnímá návrh pozitivně, avšak bez kladného stanoviska MV ČR nemůže v realizaci pokročit. Vzhledem k pod-

poře projektu u odborné veřejnosti jsme se proto obrátili v březnu 2024 dopisem na ministra vnitra ČR se žádostí o přehodnocení rozhodnutí jeho podřízených.

Významnou publicitu Asociaci, jejích názorů a stanovisek poskytují vystoupení představitelů AOBP ve sdělovacích prostředcích. Jednalo se o Český rozhlas, různé kanály České televize a ostatní celoplošné televize, internetová i tištěná media. Zvýšený zájem o pohledy AOBP vyvolává především válka na Ukrajině, nicméně tato vystoupení umožňují a jsou využívána i jako platforma pro prezentaci problémů našeho sektoru. V tomto duchu vystupoval prezident AOBP zejména: v ČT24 Byznys (28. 4. 2023), (25. 5. 2023), (26. 5. 2023); ČRo Plus (2. 5. 2023), (5. 9. 2023), (9. 1. 2024), (8. 3. 2024); ČRo Radiožurnál (19. 9. 2023), (19. 1. 2024), (12. 4. 2024); CNN Prima News (5. 5. 2023), (24. 5. 2023), (11. 12. 2023), (8. 1. 2024), (11. 1. 2024), (19. 1. 2024), (26. 1. 2024), (23. 2. 2024), (6. 2. 2024), (5. 4. 2024), (10. 4. 2024); ČT24 „90“ (5. 6. 2023), (8. 9. 2023), (8. 1. 2024), (19. 1. 2024), (26. 2. 2024); ČT Události (21. 10. 2023); slovenské televizi TA3 (25. 7. 2023) a (19. 9. 2023); TV NOVA (16. 1. 2024); v podcastu Aby bylo jasno (22. 1. 2024); TV A11 Na palici (28. 1. 2024); poskytl rozhovor Parlamentním listům (7. 11. 2023) a Mladé frontě Dnes (22. 1. 2024). Jednalo se ale také o řadu dalších vystoupení či citací prezidenta AOBP, především v internetových online médiích. Viceprezidentka AOBP Ing. Kristýna Helm, Ph.D. vystoupila v pořadu 90' ČT 24 (15. 9. 2023) a v pořadu Svět financí Prima CNN News (27. 2. 2024); viceprezidentka Marika Přinosilová, MSc. v rozhovoru pro Parlamentní listy (10. 11. 2023).

AOBP také publikovala více než stovku příspěvků na sociálních sítích, a to na sociálním Facebooku a také na profesní síti LinkedIn. Příspěvky se týkaly především informací o aktivitách představitelů a zaměstnanců AOBP, jejich jednáních a mediálních výstupech či představení úspěchů členských firem.

Aktuálnost otázek **kybernetické bezpečnosti** nabyla na významu poté, co se některé členské firmy potkaly s kybernetickými útoky. Organizovali jsme ve spolupráci s Národní klastrovou asociací (NCA) na CIIRC ČVUT odborné a diskusní setkání určené pro IT šéfy, manažery kyberbezpečnosti, IT specialisty a další relevantní bezpečnostní a IT manažery (1. 2. 2024). Různé otázky kybernetické bezpečnosti řešíme už od r. 2021 za rostoucího zájmu IT veřejnosti na akcích „Kyber úterky a čtvrtky“, organizovaných členskou společností VIAVIS.

Viceprezident AOBP Ing. Jaroslav Pecháček vystoupil na odborném semináři na téma „Dopady války na Ukrajině na bezpečnost českého obranného a bezpečnostního průmyslu a implementace nových právních předpisů EU“. Nové předpisy by měly být do českého prostředí implementovány ve formě nových zákonů a vyhlášek. Jedná se zejména o oblasti ochrany kritické infrastruktury a kybernetické bezpečnosti. Na semináři vystoupili představitelé HZS ČR, NÚKIB, NBÚ a ČABM (18. 1. 2024), zúčastnilo se kolem třiceti zástupců členských firem AOBP. Pod záštitou prezidenta AOBP a doc. Ing. Zdeňka Horáka, Ph.D., rektora VŠPJ, proběhl kulatý stůl „Kybernetická bezpečnost, odolnost a ochrana citlivých informací v obranně-bezpečnostním průmyslu ČR“ v Datovém centru Vysočina. S úvodním slovem vystoupil prezident AOBP (21. 11. 2023). Bc. Václav Syruček se zúčastnil Cvičení odolnosti strategických společností pořádaného MO ČR. Na cvičení zástupci ústředních správních orgánů (MO ČR, MV ČR, MZV ČR, NÚKIB a další) diskutovali se zástupci obranného průmyslu řešení krizových scénářů. Cvičení proběhlo pod vyvíjejícím se taktickým námětem eskalujícího hybridního působení (6. 3. 2024).

Významnou aktivitou je **ocenění a podpora úspěchů členských firem**. V hodnoceném

období se prezident AOBP zúčastnil 9. ročníku mezinárodní výstavy speciální techniky Prague Security Exhibition 9, kterou pořádala ALLSAT, členská firma AOBP (12. 4. 2023), a v průběhu veletrhu IDET 2023 pak představení nové generace vozidla TATRA FORCE a antidronového systému ReCAS společnosti RETIA. Využili jsme i udílení cen KYBER na rok 2023 (organizuje Centrum kybernetické bezpečnosti, z.ú.) a nominovali jsme na cenu projektu roku 2023 „Kyber čtvrtky“, organizované jednatelem společnosti VIAVIS Bc. Vojtěchem Lazeckým.

Už na třetí valné hromadě hovoříme o problémech, se kterými se potýkají firmy OBP – **zkomplikováním** jejich obchodního financování v důsledku **uplatňování tzv. taxonomie ESG**. Ta je výsledkem rozhodnutí EK o implementaci strategie udržitelného rozvoje (také zkratka ESG – environmental, social, governance), které zařadilo naši oblast průmyslu k tabákovému a hernímu, oblastem celospolečensky postradatelným. Přijetí této politiky bankami (napříč EU) se postupně promítlo do klientského přístupu, a tak firmy obchodující s vojenským materiálem čelí u svých bank komplikacím s přijetím hladkých plateb a odmítnutím obchodního financování (garance, akreditivy, úvěry). Banky dokonce některým firmám uzavřely účty. Při bankovních operacích jsou žádány dodatečně o další doklady a celý proces se komplikuje a nepříjemně prodlužuje. Banky dokonce uplatňují vlastní posouzení rizikovitosti teritoria, i když příjemcem je státní organizace a materiál má platnou licenci. Banky uplatňují individuální přístup na jednotlivé případy s větším či menším zohledněním kredibility samotného klienta. Na druhou stranu tyto přístupy firmy už znají a svůj postup volí podle toho. Po úpěnlivých upozorněních na úrovni EU na protichůdnost této politiky k její snaze o zvýšení vyzbrojování Ukrajiny hovoří orgány EU o změnách. Nicméně na přístupu bank se zatím nic nezměnilo. V průběhu druhé poloviny února 2024 jsme provedli mezi hlavními firmami anketu k jejich zkušenostem. Její výsledek v anonymní formě sdělil prezident Asociace dopisem MO ČR a tlumočil na výše zmíněném jednání s ministryní obrany ČR Mgr. Janou Černochovou (26. 2. 2024). Naproti tomu dochází k většímu využívání České exportní banky, s níž má AOBP podepsanu



dohodu a spolupráci a která výrazně posílila své produktové portfolio směrem k exportnímu financování. I přesto jsou však její možnosti limitované, hlavně v oblasti denního platebního styku. O formách postupu jednali viceprezidentka AOBP Ing. Kristýna Helm, Ph.D. a Bc. Václav Syruček v sídle AOBP s Ing. Miroslavem Stříbrným, ředitelem úseku Obchodu a exportního financování České exportní banky a Tomášem Pubrdlem, M.A., vedoucím oddělení Strategie a komunikace ČEB (4. 10. 2023); o možnostech financování firem jednal prezident AOBP se zástupci bankovní společnosti BFF, která zatím nabízí specifické bankovní služby v oblasti zdravotnictví a rozhodla se je rozšířit i na oblast obranných technologií (18. 4. 2023); se zástupcem banky UniCredit Bank Zbyňkem Štíbrem (12. 1. 2024); s Ing. Filipem Slezákem z Moneta Money Bank (24. 1. 2024); s členem představenstva Komerční banky Davidem Formánkem (21. 2. 2024). 23. 11. 2023 vystoupil prezident AOBP v Českém rozhlase Plus s komentářem týkajícím se diskriminace obranného průmyslu bankami. Výše uvedené komplikace zmínili i vystupující viceprezidentka AOBP Ing. Kristýna Helm, Ph.D. a zástupci dvou českých společností na semináři „Financování vývozu, investic a konkurenceschopnosti obranného a bezpečnostního průmyslu“, který jsme organizovali ve spolupráci s Českou exportní bankou. Dále zde vystoupili ředitel úseku obchodu a exportního financování ČEB Ing. Miroslav Stříbrný, ředitel odboru průmyslové spolupráce MO ČR Mgr. Michal Rendla, a zástupce ředitele AMOS Benjamin Žiga, M.A., (28. 11. 2023). Mgr. et Mgr. Daniel Svoboda se zúčastnil mini konference věnované právě tématu ESG, kterou

pořádala společnost Kinstellar a která proběhla v pražském Florentinu. Vycházela už z neměnnosti již přijatého rozhodnutí, takže shrnula přístupy hlavních bank a podrobně rozebrala povinnosti firem na požadovaný tzv. „nefinanční reporting“ (30. 5. 2023). Prezident AOBP se účastnil uzavřené diskuze Centra transatlantických vztahů v CEVRO Institutu na téma „Banky a financování českého obranného průmyslu“, která se zaměřila právě na neutěšenou situaci ohledně přístupu bank k obrannému průmyslu (29. 1. 2024). Viceprezident AOBP Ing. Jaroslav Pecháček se zúčastnil jednání na MO ČR k problematice bankovních služeb pro obranný průmysl, které na výzvu zástupců bank organizovala ministryně obrany ČR Mgr. Jana Černochová. Jednání se kromě zástupců AOBP zúčastnili také zástupci Sekce obranného průmyslu HK ČR a České bankovní asociace. Za MO ČR se kromě ministryně zúčastnili také oba náměstci Ing. Daniel Blažkovec a Mgr. František Šulc, dále vrchní ředitelka Ing. Radka Konderlová, MBA a zástupce tiskového odboru MO ČR Ing. Michaela Zacharová. Za Kancelář prezidenta republiky pak plk. Mgr. Otakar Foltýn. Výsledkem jednání je větší snaha zástupců bank prolomit bariéry v poskytování bankovních služeb u některých bankovních domů, stejně jako rozšíření povědomí a pochopení problematiky licenčního řízení. Pracovní skupina se shodla, že podnikne konkrétní kroky ke zlepšení vnímání obranného průmyslu v bankovním sektoru (12. 3. 2024); dalšího jednání se viceprezident AOBP Pecháček zúčastnil 8. 4. 2024.

Ankety jsou trvalou formou komunikace mezi členskými firmami a Kancelář AOBP, kdy jsou



výsledky případně využívány při komunikaci se státní administrativou. Kanceláři slouží např. k získání návrhů na české oficiální účasti na zahraničních veletrzích, ověření zájmu o akce v rámci PROPED, získání poznatků k problémům, či uvnitř OBP k určení či korekci postupu Asociace. Chápeme, že žádat různá vyjádření od vedoucích představitelů firem uprostřed jejich denních starostí s chodem firmy je pro ně složité, nicméně zpětnou vazbu od vypovídajícího vzorku firem získáme. Kancelář členským firmám za tento vstřícný postup děkuje. Takto se nám podařilo zprostředkovat informace pro naše i evropské orgány. Například: názory firem (především SME) na překážky při větších obchodních příležitostech na jednotném trhu a jejich možné řešení (např. při exportu, přeshraniční poskytování služeb, veřejné zakázky, vysílání pracovníků, jednání s místními úřady, ESG reporting apod.); vyjádření k návrhu MPO ČR na Exportní strategii ČR na období 2023–2033; vytipování „ofenzivních položek“ v Indii (pro MPO ČR) s cílem získat pro nadcházející jednání s indickou stranou seznam zboží, pro které žádat odstranění nebo alespoň snížení celních tarifů a dovoz; třetí série průzkumu Sdružení pro zahraniční investice – AFI především u firem, které za poslední dvě dekády realizovaly v Česku investice a získaly investiční pobídky na specifikaci oblastí ovlivňující jejich podnikání; návrh prioritních strategických investic do infrastruktury s finanční účastí státu (pro HK ČR), které se musí rychle a bezpodmínečně realizovat, aby ČR neztratila

konkurenceschopnost; zkušenosti firem se zajištěním vstupních materiálů pro jejich výrobu v r. 2024 a 2025 či germania a gallia pro jejich výrobu vůbec (pro MPO ČR).

Významným způsobem již řadu let brzdí technický rozvoj některých firem nemožnost testování jejich výrobků (zejména oblast zkoušek munice a vzdušných prostředků). Proto jsme se obrátili na ministryni obrany ČR s iniciativou k umožnění civilním podnikům OBP **testovat ve VVP** (vojenské výcvikové prostory). Ta sice uložila záležitost vyřešit do konce roku 2023, což ale vzhledem ke komplikovanosti otázky reálně není možné. Už současná vytíženost VVP z důvodu výcviku zahraničních vojsk a dalších složek státu v těchto prostorech je taková, že zde možnost těžko hledají státní podniky na některé druhy svých testů přesto, že mají prioritu. Z vyjádření VTÚ PVO a VTÚ Slavičín je zřejmá silná podpora projektu, k čemuž tyto předkládaly i vstřícné návrhy. Problémem se zabývá za AOBP Ing. Dušan Švarc. Ten se 14. 11. 2023 na MO ČR zúčastnil jednání pracovní skupiny k přípravě Směrnice MO ČR, která by měla otázku řešit. Přítomni byli zástupci všech vojenských státních podniků, právníci MO ČR, Sekce průmyslové spolupráce (SPS) MO ČR a GŠ AČR (odpovědní za VVP). Právníci MO ČR po letech odmítání konečně „nenašli právní překážky“ k testování. Prakticky to bude pro civilní firmy znamenat uzavření smluv s odštěpnými závody VTÚ (ze zákona plyne, že civilní subjekty mohou využívat VVP pouze prostřednictvím státních útvarů ve veřejném zájmu). Dosavadní návrhy doporučují přímou komunikaci firem s příslušným státním podnikem/odštěpným závodem (bude stanovena odpovědnost jednotlivých odštěpných závodů VTÚ za konkrétní oblasti – pozemní, munice, vzdušné atd.). Tyto státní podniky pak připraví smlouvu, kterou budou koordinovat s GŠ AČR, VVP, vojenským újezdem atd. Konečné schválení bude na SPS MO ČR. Ta zpracovává návrh Směrnice, která by měla být postoupena účastníkům jednání k připomínkování. Čekáme na další vývoj.

Za účasti prezidenta AOBP proběhly některé **celospolečenské akce**, které budují vazbu s veřejností. Řadě z nich jsme poskytli i záštitu: zahájení 28. sezóny Vojenského technického muzea Lešany, které se konalo v kontextu

30 let Armády České republiky (27. 5. 2023) a Tankový den, kde se mj. zúčastnili také prezident České republiky arm. gen. v. v. Ing. Petr Pavel, M.A. a ministryně obrany ČR Mgr. Jana Černochová (2. 9. 2023); slavnostní galavečer u příležitosti 30. výročí založení české technologické a realitní skupiny TTC a společnosti TTC MARCONI ve Foru Karlín (8. 6. 2023); slavnostní ceremonie při příležitosti 30. výročí České republiky, konaná pod záštitou prezidenta republiky ve Španělském sále Pražského hradu (20. 6. 2023); galavečer CZECH TOP 100 nevyznamnějších firem a osobností, který se konal ve Španělském sále Pražského hradu (prezident AOBP byl oceněn Zvláštní cenou CZECH TOP 100 Management Excellence Award) (22. 6. 2023); oslava 65. výročí založení Střední školy – Centra odborné přípravy technické Uherský Brod a následně Den otevřených dveří této školy (28. 6. 2023); slavnostní večer konaný při příležitosti 30. výročí založení české pobočky AFCEA v prostorách Armádního muzea VHÚ na Žižkově na základě pozvání prezidenta české pobočky AFCEA Ing. Tomáše Müllera (11. 10. 2023); neformální setkání osobností CZECH TOP 100 v restauraci Nebozízek (20. 9. 2023), slavnostní recepce u příležitosti oslav 30. výročí založení společnosti RETIA (1. 11. 2023), 25. výročí společnosti VR Group (20. 11. 2023) a akce Sellier & Bellot (30. 11. 2023); konference „Svět a Evropa na přelomu: Dopady pro Ústecký kraj“, kde AOBP byla partnerem, prezident AOBP vystoupil v panelu „Výzvy a rizika pro Evropu a Česko“ (23. 11. 2023); výroční jednání Sdružení čl. zahraničních letců – východ na pozvání genmjr. (v. v.) Ing. Ladislava Minaříka (15. 12. 2023). Viceprezidentka Ing. Kristýna Helm, Ph.D. se také zúčastnila galavečera prvního ročníku soutěže Kyber cena roku (6. 10. 2023) a společenského setkání CzechTrade (12. 9. 2023). Mgr. et Mgr. Daniel Svoboda se zúčastnil křtu druhého vydání katalogu Czech Strategic Technologies (CST 2024), který se konal v reprezentativních prostorách PressCentra ČTK – České tiskové kanceláře (16. 4. 2024). Prezident AOBP a viceprezidenti AOBP Aleš Orel a Ing. Jaroslav Pecháček se zúčastnili výročního zasedání Reprezentativní redakční rady časopisu Review pro obranný a bezpečnostní průmysl, které se tradičně konalo v Konferenčním sálu v Hotelu DAP. Následné setkání obranně-bezpečnostní komunity, na které dorazilo téměř 130 významných hostů

jak z veřejné a státní správy, tak vrcholných zástupců obranného a bezpečnostního průmyslu umožnilo neformální výměnu názorů a informací (11. 1. 2024). Vysoká škola CEVRO ve spolupráci s AOBP a Future Froces Forum pořádaly konferenci „Budování státu: inovace, nebo stagnace?“ V prvním panelu „Inovace – strategický cíl státu“ vystoupil prezident AOBP a konference se zúčastnil také viceprezident AOBP Ing. Jaroslav Pecháček (18. 1. 2024); prezident AOBP se jako host zúčastnil Memoriálu JUDr. Oldřicha Skarky, střelecké soutěže pro dvouleté týmy strážníků městských a obecních policí. Soutěž pořádal Svaz obecních a městských policí z.s. ve spolupráci se Sportovním střeleckým klubem CS Solutions z.s. AOBP byla partnerem soutěže a prezident AOBP předal vítězům ceny (6. 3. 2024).

Komunikace AOBP s veřejností a s členskou základnou **prostřednictvím webu** je neustále vyhodnocována. Posunuli jsme se v adresnosti informací (cílení na konkrétní

osoby či firmy), dostupnosti (zavedením mobilní aplikace je informace okamžitě dostupná všem kompetentním pracovníkům firmy spolu s kalendářem událostí či knihovnou dokumentů). Běží také přípravy nových webových stránek Asociace.

Legislativa a s ní související standardizace i licenční proces je součástí tohoto pilíře s dosahem pro všechny firmy v oblasti OBP. Členské sdružení Asociace výrobců a prodejců zbraní se vyjádřilo v připomínkovém řízení k novele 84/23 vyhl. č. 335/2004 Sb., provádějící ustanovení zákona o ověřování střelných zbraní a střeliva. Nešlo o podstatnou úpravu. K připomínkovaní jsme obdrželi rovněž návrh nařízení přijatého Komisí na změnu aktu o kybernetické bezpečnosti. Účelem navrhované změny je umožnit prostřednictvím prováděcích aktů Komise přijímat evropské systémy certifikace kybernetické bezpečnosti vedle produktů, služeb a procesů a navazující návrh k novele 101/23 na změnu

zákona o kybernetické bezpečnosti. Viceprezident AOBP Ing. Jaroslav Pecháček za účasti členských firem se zúčastnil semináře „Provádění zahraničního obchodu s vojenským materiálem ve smyslu zákona č. 38/1994 Sb. vč. posledních novinek“ (7. 9. 2023). Neustále sledujeme průběh licenčního procesu, přičemž firmy neinformují o jeho výrazných zpožděních a komplikacích v komunikaci s Licenční správou. Naopak, ke zpoždění v ojedinělých případech sice dochází, ale včasnou komunikací s LS mu lze předejít.

Prezident AOBP jednal s ředitelem Úřadu pro obrannou standardizaci, katalogizaci a státní ověřování jakosti Ing. Jaroslavem Linhartem, Ph.D., MBA. Předmětem jednání byla domluva na postupu při udělování NSN pro výrobky, které jsou vyráběné v ČR a nejsou používány AČR. ÚOSKSOJ a AOBP připravila seminář, na kterém byli zájemci seznámeni s metodikou (11. 4. 2024).

2. pilíř – Prosazovat české firmy na zahraničních trzích

Trvalá pozornost v činnosti Asociace od uplynulé valné hromady byla věnována **přípravě celého komplexu programů** na podporu exportu obranného a bezpečnostního průmyslu. To bylo tématem jednání prezidenta a viceprezidentky AOBP Ing. Kristýny Helm, Ph.D. s PhDr. Mgr. Ing. Davidem Müllerem, Ph.D., vrchním ředitelem Sekce Evropské unie a zahraničního obchodu MPO ČR (3. 10. 2023) i Mgr. et Mgr. Daniela Svobody s Ing. Rudolfem Klepáčkem, Ph.D., ředitelem Odboru podpory exportu MPO ČR a Ing. Milanem Mézlem, projektovým manažerem (13. 11. 2023). Kancelář má dobrou spolupráci se zastupitelskými úřady, jejím konzultantem při jejich každoročním zpracovávání návrhů na akce PROPED. Na základě informací od členů na tradičním hodnocení činnosti zastupitelských úřadů, které organizuje Odbor ekonomicko-vědecké diplomacie MZV ČR, byla vesměs reakce pozitivní (8. 6. 2023). Uznání zaslouží organizátoři (MO ČR, MZV ČR) za včasné informace o schválených akcích pro období 2. poloviny roku 2023 (z 62 projektů 22 určeno pro OBP) a roku 2024 (z 229 projektů 35 pro OBP). Vzhledem k prázdninovému období a krátkosti termínu reagovalo pouze

15 firem na anketu ke stanovení exportních teritorií k zajištění cílené podpory. Za povšimnutí stojí překvapivá aktivita Magistrátu hl. m. Prahy. Ten hostil již VII. České exportní fórum, jehož se zúčastnil viceprezident AOBP Ing. Jaroslav Pecháček, a pak i setkání exportérů s českými velvyslanci v rezidenci primátora, kde byl přítomen prezident AOBP (30. 8. 2023). Na základě operativního průzkumu u firem jsme na vyzvání organizátora projektu Českých oficiálních účastí – MPO ČR – už pro roky 2025 a 2026 doporučili veletrhy Dubai Airshow 2025, IDEX 2025, DefSec Bangkok 2025, DSA Kuala Lumpur 2026, EUROSATORY 2026, a Indo Defence 2026, a v projektu NOVUMM pro malé a střední podniky agentury CzechTrade společnou účast na řadě veletrhů na celé období vypsání projektu (2024–2027). Oba projekty však umožňují rok před konáním, podle momentálního zájmu, českou účast případně zrušit či zvolit veletrh jiný. Vzhledem k tomu, že organizaci společných účastí na zahraničních veletrzích v rámci projektu PROPED velmi nepříjemně komplikuje rozhodnutí firem o neúčasti na těchto akcích poté, kdy již svoji účast potvrdily, rozhodlo jednání Pre-

zidia z 30. 11. 2023 o složení nevratné zálohy ve výši 25 % při potvrzení účasti.

Následující výčet realizovaných akcí **v oblasti komplexu forem podpory exportu** nelze začít jinak než domácí akcí (uskutečnila se dva týdny po konání naší minulé valné hromady) – veletrhem IDET 2023. Veletrh zahraničním návštěvníkům nabídl opravdovou přehlídkou schopností českého obranného a bezpečnostního průmyslu. Objektivní čísla hovoří o největší výstavní ploše v historii veletrhu, největším počtu vystavovatelů, a největší návštěvě zahraničních vojenských delegací a odborné veřejnosti v prvních dvou dnech veletrhu. Je to i úspěchem Asociace, neboť pracovníci Kanceláře se do jeho přípravy zapojili od podzimu roku 2022 aktivní účastí v koordinačním výboru, přípravou a organizací incomingových misí pro účast zahraničních delegací (v rámci ní se zúčastnilo 14 delegací) a organizací jejich návštěv u jednotlivých stánků. Bezprostředně po veletrhu jsme se nesetkali s výraznější výtkou či připomínkou k jeho průběhu či organizaci. Stánek AOBP byl organizačním centrem pohybu všech vojenských delegací v rámci veletrhu

díky Mgr. et Mgr. Danielu Svobodovi, a kromě jednání na stánku hostujících firem došlo zde i k setkání představitelů Asociace s 13 vojenskými delegacemi. Vystavující české firmy, a to včetně Start-up Innovation Pavilionu, který jsme opět zorganizovali a kde vystavovalo šest inovativních začínajících českých firem, představil prezident AOBP generálnímu řediteli Hasičského záchranného sboru ČR genpor. Ing. Vladimíru Vlčkovi, Ph.D., MBA, a viceprezidentka AOBP Ing. Kristýna Helm, Ph.D. náčelníkovi Generálního štábu Armády ČR genpor. Ing. Karlu Řehkovi a náměstkovi ministryně obrany ČR Ing. Danielu Blažkovcovi. Prezident AOBP ocenil za podporu obranného a bezpečnostního průmyslu bývalé viceprezidenty arm. gen. (v. v.) Ing. Josefa Bečváře, Ing. Jaroslava Pecháčka, CSc., Ing. Jiřího Řezáče a Ing. Jaroslava Trávníčka. Prezident AOBP moderoval Kulatý stůl IDET. Uspořádali jsme spolu s Českým optickým klastrem (COC) odborný workshop „Optika pro ozbrojené síly a průmyslová spolupráce“, který uvedl prezident AOBP. Na úvod workshopu také prezident AOBP RNDr. Jiří Hynek a předsedkyně výkonné rady COC Ing. Silvie Skyvová podepsali dohodu o spolupráci. U příležitosti veletrhu IDET 2023 také prezident AOBP poskytl řadu rozhovorů mainstreamovým i odborným médiím.

V rámci 30. výročí vzniku samostatné České republiky je realizován projekt strategické komunikace schopností českého obranného a bezpečnostního průmyslu na vybraných zahraničních veletrzích, kam byl pro rok 2023 zařazen i veletrh DEFEA (Athény, 9.–11. 5. 2023). 11 členských firem zde v rámci české oficiální účasti vystavovalo za účasti místopředsedy Rady ředitelů AOBP Ing. Michala Filipiho. Oficiální česká účast na veletrhu Defense & Security 2023 v thajském Bangkoku, podpořená navíc projektem ekonomické diplomacie, byla velmi zdařilou prezentací českého OBP. V rámci české národní expozice, jejíž vybudování bylo podpořeno projektem ekonomické diplomacie, vystavovala řada členů AOBP. Byla podpořena účastí delegace MO ČR vedené náměstkem ministryně obrany ČR Ing. Danielem Blažkovcem. Na českém pavilónu došlo k setkání s thajským ministrem obrany Suthin Khlangsaengem, zástupcem velitele thajských ozbrojených sil Air Chief Marshal (ACM) Chanon Mungthanyaou, veli-

telem thajského královského námořnictva Adm. Chonlathis Navanugrahou, náměstkem ministra obrany Filipín a řadou dalších osobností. Veletrhu se zúčastnil i prezident AOBP (6.–8. 11. 2023). K podpoře pozice českého OBP v blízkovýchodním teritoriu byla přínosná česká účast na veletrhu World Defense Show (WDS) 2024 v saúdsém Rijádu. Za přítomnosti viceprezidentů AOBP Ing. Jaroslav Pecháčka a Aleše Orla a náměstka ministryně obrany ČR Ing. Daniela Blažkovce zde došlo ke konstruktivnímu dialogu o spolupráci na stánku brazilské společnosti Embraer, jednání s generálním ředitelem státní saúdské společnosti General Authority for Military Industries (GAMI) Ahmadem Al-Ohalim a podpisu MoU čtyř členských firem AOBP (AVEC CHEM, MESIT holding, Gumárny Zubří a Sellier & Belot) se saúdskými společnostmi KRMC a EL ASNAD o vzájemné spolupráci a transferu technologií (4.–8. 2. 2024). Dalším významným veletrhem byl EDEX 2023 v egyptské Káhiře s účastí deseti českých vystavujících firem a oficiální delegace vedoucích pracovníků MO ČR a MPO ČR. Viceprezident AOBP Ing. Jaroslav Pecháček v průběhu veletrhu poskytl rozhovor pro NILE TV ohledně dlouhodobé spolupráce českých a egyptských firem a zúčastnil se řady setkání se zástupci různých vojenských delegací a také jednání se zástupcem egyptského Ministerstva pro vojenskou výrobu Faridem Mohamedem, Chief of International Cooperation Sector, kterému prezentoval komplexní řešení ochrany hranic nabízené firmami AOBP (4.–6. 12. 2023). Prezident AOBP RNDr. Jiří Hynek, Mgr. et Mgr. Daniel Svoboda a Hana Novotná se zúčastnili veletrhů EnforceTac 2024 a IWA OutdoorClassics 2024, které se konaly v německém Norimberku. Návštěva obou veletrhů byla využita k řadě jednání jak s vystavujícími členskými firmami AOBP, tak s nečlenskými společnostmi z oblasti obranného a bezpečnostního průmyslu. Veletrhu IWA OutdoorClassics 2024 se zúčastnili také viceprezidenti AOBP Ing. Jaroslav Pecháček a Ing. Radek Hauerland (28.–29. 2. 2024).

Zrealizovali jsme ve spolupráci se Sekcí pro IZS a Czech NBC Team incomingovou misi (16.–19. 5. 2023) vedoucích představitelů složek záchranných systémů z Polska, Rakouska, Malajsie, Singapuru, Kolumbie a Švýcarska u příležitosti mezinárodní konference Medi-

cíny katastrof. Kromě účasti na konferenci, setkání s akademickou sférou a představiteli IZS zlínského kraje byla pro účastníky zorganizována výstavka české produkce pro tuto oblast a workshop k použití těchto prostředků ve Vývojovém centru společnosti EGO Zlín. Akademie společnosti EGO Zlín připravila ve spolupráci s MO ČR (Sekcí průmyslové spolupráce) tzv. „Průmyslový den“ se zaměřením na armádní zdravotnictví. Akce je součástí iniciativy firmy ke spolupráci vhodných výrobců v oblasti polní medicíny.

Variabilita projektu **PROPED** spolu s pravidelnou fyzickou účastí představitelů MO ČR na akcích PROPED vytváří nejvíce firmami oceňovanou formu podpory. V rámci projektu, na kterém se finančně podílí MO ČR a prostřednictvím zastupitelských úřadů MZV ČR, se uskutečnila řada úspěšných akcí. V prostorách kyperské hospodářské komory v Nikósii proběhlo Česko-kyperské byznys fórum za účasti kyperského ministra obrany Michalise Giorgallase, vrchní ředitelky Sekce průmyslové spolupráce MO ČR Ing. Radky Konderlové, MBA, viceprezidentky AOBP Ing. Kristýny Helm, Ph.D. a šesti členských firem AOBP (5. 5. 2023). Ing. Kristýna Helm, Ph.D. s NMO Mgr. Františkem Šulcem vystoupili i na 6. česko-americkém fóru v hotelu Diplomat (11. 5. 2023); deset zúčastněných českých firem velice pozitivně hodnotilo Průmyslový den v Londýně, zorganizovaný v rámci projektu PROPED, kde viceprezident AOBP Ing. Jaroslav Pecháček za přítomnosti velvyslankyně ČR v Londýně J. E. JUDr. Marie Chatardové a vrchní ředitelky Sekce průmyslové spolupráce MO ČR Ing. Radky Konderlové, MBA představil britským firmám český obranný a bezpečnostní průmysl, jeho schopnosti a možnosti. Došlo také k jednáním B2B. Pokračováním dobře se rozvíjejících kontaktů z předchozího roku bylo Česko-irské průmyslové fórum (24. 10. 2023), kde ve třech panelech vystoupili zástupci českých (osmi) i irských firem. Za AOBP se akce zúčastnil prezident, z irské strany pak zástupci tamního MO a ozbrojených a bezpečnostních sil. Předpokládáme, že po listopadovém zveřejnění „Podrobného implementačního plánu“ irskou vládou se českým firmám nabízí velmi dobrá příležitost v účasti. Prezident AOBP v závěru jednání podepsal se svým irským protějškem Patem O'Connorem z IDSA dohodu o spolupráci.

Jedná se o vůbec první MoU, které IDSA podepsala se zahraničním partnerem (24.–25. 10. 2023); tradičně velkou účast měl průmyslový den v Bratislavě, kde se za přítomnosti velvyslance ČR, 1. státní tajemnice Ministerstva vnitra SR prof. JUDr. Lucie Kurilovské, Ph.D., generálního ředitele Sekce modernizace Ministerstva vnitra SR Ing. Martina Čatloše, představitele MO ČR Mgr. Michala Rendly a viceprezidenta AOBP Ing. Jaroslava Pecháčka a Mgr. et Mgr. Daniela Svobody prezentovalo 19 členských českých firem (23. 11. 2023); pokračuje naše úsilí o rozvoj kontaktů s indickými firmami. Za účasti 24 českých a indických firem a zástupců zastupitelských úřadů a ministerstev obrany obou zemí proběhl India-Czech Republic Defence Industry Webinar. Ze strany AOBP zde vystoupila viceprezidentka Ing. Kristýna Helm, Ph.D. (20. 10. 2023). Některé naše firmy se zúčastnily „Czechia-Korea Drone Roadshow 2023“, který organizovala KOTRA (Korea Trade-Investment Promotion Agency) ve spolupráci s Aliancí pro bezpilotní letecký průmysl – UAVA, členem jejíhož vedení je i vedoucí Sekce bezpilotních prostředků a robotiky RŘ AOBP Ing. Jaroslav Řešátko (25. 10. 2023). Viceprezident AOBP Ing. Jaroslav Pecháček se zúčastnil veletrhu MSPO v polských Kielcích, na kterém vystavovalo také sedm českých firem. Sešel se zde i s předsedou partnerské ukrajinské asociace UADSI Jevgenijem Krupou k debatě ohledně pomoci s propojením na české dodavatele a výrobce a také s prezidentem polské Komory OP Slawomirem Kulakowským, s nímž dohodl spolupráci při veletrhu IDET 2025 (5.–6. 9. 2023); mezinárodní výstavy Paris Airshow se na pařížském letišti Le Bourget zúčastnilo 16 českých společností. Za přítomnosti viceprezidentky AOBP Mariky Přinosilové, MSc. navštívil oficiální stánek českých firem ministr průmyslu a obchodu ČR Ing. Jozef Síkela a vrchní ředitelka Sekce průmyslové spolupráce MO ČR Ing. Radka Konderlová, MBA (19.–25. 6. 2023); na mezinárodním obranném veletrhu IDEF 2023 v tureckém Istanbulu zúčastněné české firmy (Excalibur International, PBS, Optokon a Prototypa) podpořil přítomností viceprezident AOBP Jan Hamáček, MBA (25. 7. 2023); pod patronací francouzského velvyslance proběhla konference a obchodní setkání se zástupci obranného a bezpečnostního prů-



myslu Francie (12. 3. 2024); viceprezidentka AOBP Ing. Kristýna Helm, Ph.D. vystoupila na Česko-dánském obranně průmyslovém semináři, který organizovalo Velvyslanectví Dánského království v ČR ve spolupráci s AOBP a DI Danish Defence and Security Industries Association. Akce se také zúčastnilo 11 českých společností (29. 2. 2024). Tradiční konzultace s velvyslanci v roce 2023 byly ze strany MZV ČR omezeny a nebyly na ně pozváni žádní zástupci průmyslu či svazů.

Doprovodné podnikatelské mise ministra vnitra ČR Mgr. Bc. Víta Rakušana do Senegalu, Ghany a Rwandy se kromě zástupců osmi členských firem zúčastnili i viceprezident AOBP Ing. Jaroslav Pecháček a Mgr. et Mgr. Daniel Svoboda. Mise byla zaměřena na zdravotnický a obranný a bezpečnostní průmysl. V jejím rámci proběhla celá řada setkání a jednání se zahraničními partnery, ať již z řad afrických firem nebo tamních ministerstev obrany, vnitra a národní bezpečnosti. Ve všech zemích byla velmi aktuálním tématem ochrana hranic. AOBP nabízí komplexní řešení ochrany hranic v rámci Sekce komplexní ochrany hranic a kritické infrastruktury. (27. 4. – 5. 5.).

Kancelář administrovala poptávku Uzbekistánu (různého sortimentu ručních zbraní a příslušné munice), Řecka (velkorážní munice), Kazachstánu (prostředky CBRN – možnost technického přezbrojení vojsk RCHNO), Izraele – po zimním vybavení, Indie – ND na různé typy sovětských a ruských raketometů.

V souvislosti s cestami českých představitelů do zahraničí či přijetí představitelů ozbrojených složek jiných zemí v ČR jsme zpracovávali pro různé útvary MO ČR přehledy aktivit českých firem v Angole, Ázerbájdžánu, Austrálii, Finsku, Gruzii, Iráku, Jordánsku, Chile, Namibii, Nigérii, Polsku, Portugalsku, Rumunsku, Rwandě, SAE, Singapuru, Švédsku, Švýcarsku, Tanzanii a Velké Británii.

Uskutečnila se také řada **bilaterálních jednání** o možnostech spolupráce, **akcí a podpoře** v teritoriu. Prezident AOBP jednal s novým přidělcem obrany Egypta (22. 5. 2023); prezident AOBP, viceprezident Ing. Jaroslav Pecháček a Mgr. et Mgr. Daniel Svoboda v sídle AOBP s delegací senegalského ministerstva vnitra (22. 5. 2023); prezident AOBP a viceprezidentka Ing. Kristýna Helm, Ph.D. v sídle AOBP s mosambickou delegací vedenou tamním ministrem národní obrany (9. 8. 2023); prezident AOBP v sídle Asociace přivítal delegaci z Mauritanie vedenou velitelem tamních speciálních sil brig. gen. Mohamedem Cheikhem Boidem. Společně s projektovým manažerem Mgr. et Mgr. Danielem Svobodou představili AOBP a její aktivity a viceprezident AOBP Ing. Jaroslav Pecháček delegaci prezentoval komplexní české řešení ochrany hranic a následně představilo svoje produkty 12 českých firem (13. 11. 2023); viceprezidentka AOBP Ing. Kristýna Helm, Ph.D. jednala s Ing. Pavlou Havlíkovou, velvyslankyní České republiky v Brazílské federativní republice (23. 8. 2023);

prezident AOBP s etiopskou delegací, kterou vedl zástupce náčelníka pozemních sil gener. Alemshet Degife (19. 2. 2024). Mgr. et Mgr. Daniel Svoboda vystoupil na Dialogu o spolupráci v obranném průmyslu (Diálogo da Indústria da Defesa – DID) mezi Českou republikou a Brazílií, který probíhal online a který organizovalo Velvyslanectví ČR v Brazílii ve spolupráci s Ministerstvem obrany ČR, Ministerstvem obrany Brazílie, AOBP, ABIMDE a dalšími. Akce se zúčastnili zástupci 19 českých firem. Mj. vystoupili také velvyslankyně ČR v Brazílii J. E. Ing. Pavla Havlíková, velvyslankyně Brazílie v ČR J. E. Sônia Regina Guimarães Gomes, vrchní ředitelka Sekce průmyslové spolupráce MO ČR Ing. Radka Konderlová, MBA či zástupci brazilského

ministerstva obrany a brazilské armády (4. 3. 2024). Mgr. et Mgr. Daniel Svoboda vystoupil na akci Czech-French Defence, Security & Cybersecurity Tour 2024, která se konala v prostorách francouzské ambasády v Buquoyském paláci. Akci pořádala agentura Business France ve spolupráci s Velvyslanectvím Francie v Praze, AOBP, GICAT, MO ČR a MV ČR. V rámci akce se představilo 17 francouzských firem a následovala B2B jednání mezi francouzskými a českými společnostmi (12. 3. 2024).

Proběhla i celá řada akcí na celorepublikové úrovni, organizovaných různými institucemi, které ve své podstatě rovněž směřovaly k podpoře exportu, a kterých se představitelé

Asociace zúčastnili. Viceprezident AOBP Ing. Jaroslav Pecháček akce Future of Export Summit pořádané agenturou CzechTrade, kde vystoupili ministr financí ČR Ing. Zbyněk Stanjura a ministr průmyslu a obchodu ČR Ing. Jozef Síkela (31. 10. 2023); zúčastnil se i debaty s ministrem průmyslu a obchodu ČR Ing. Jozefem Síkelou na téma podpora obchodu s USA a Kanadou, kterou pořádala HK ČR (2. 11. 2023).

Rozběhla se práce na přípravě veletrhu Future Forces Forum 2024, jehož prvního jednání koordinačního výboru (16. 1. 2024) se zúčastnili prezident AOBP RNDr. Jiří Hynek a Mgr. et Mgr. Daniel Svoboda (ten se pravidelně účastní dalších jednání KV k FFF 2024).

3. pilíř – Podílet se na prosazování silné a soběstačné evropské a severoatlantické průmyslové základny

Aktuálním hlavním úkolem tohoto pilíře strategie je široká škála aktivit na **podporu Ukrajiny**. Představitelé zainteresovaných firem doprovodili vládního zmocněnce pro rekonstrukci Ukrajiny PhDr. Tomáše Kopečného při jeho cestě na Ukrajinu (11.–14. 7. 2023); prezident AOBP se zúčastnil benefiční akce na podporu Ukrajiny, která se konala v Arcibiskupském paláci v Olomouci (18. 5. 2023) a jednání s delegací ukrajinské Verkhovne rady, které se účastnil i předseda Meziparlamentní skupiny Ukrajina – Česká republika Rostyslav Tistryk v PS PČR. Během jednání představil prezident AOBP schopnosti českého obranného a bezpečnostního průmyslu a prodiskutoval další možnosti ukrajinsko-české spolupráce (17. 7. 2023); v sídle Asociace vedl prezident AOBP jednání s představitelem partnerské ukrajinské asociace UADSI Jevgenijem Krupou o některých probíhajících případech pomoci (27. 7. 2023); proběhl webinář „Ukrajinský klastr moderních technologií BRAV E1: představení a možnosti spolupráce“ agentury AMOS (23. 8. 2023); prezident AOBP se zúčastnil zasedání Sekce obranného průmyslu HK ČR, které se konalo v areálu členské firmy Asociace Sellier & Bellot ve Vlašimi. Poradce premiéra Tomáš Pojar, M.A. na tomto jednání vyzval firmy k zaslání dat ohledně toho, jak válka na Ukrajině ovlivnila jejich výrobu a počty zaměstnanců. Ředitel Agentury pro mezivládní obrannou spolupráci AMOS Mgr. Aleš Vytečka, Ph.D. informo-

val o novém systému podávání nabídek vojenského materiálu ukrajinské straně prostřednictvím tender portálu (21. 11. 2023). Viceprezident AOBP Ing. Jaroslav Pecháček se zúčastnil edukačního semináře MZV ČR k možnostem zapojení českých firem do rekonstrukce Ukrajiny. Seminář se konal pod záštitou vládního zmocněnce pro rekonstrukci Ukrajiny PhDr. Tomáše Kopečného za účasti zástupců Světové banky, MPO ČR, MF ČR, MZV ČR. Vystoupení diskutujících poukázalo na fakt, že v řadě zemí je podpora států výrazně vyšší a rovněž jednodušší z hlediska financování než u nás, kde je limit ČEB výrazně pod kapacitami trhu (25. 9. 2023). Zúčastnil se i kulatého stolu na téma podpory exportu zboží a služeb na Ukrajinu „Úspěšná obnova“, který pořádaly HK ČR a SP ČR. Akce se konala na HK ČR a moderoval ji její prezident Mgr. Zdeněk Zajíček. Vystoupili zástupci SP ČR, MPO ČR, EGAP a firem (26. 9. 2023). Viceprezident AOBP Jan Hamáček, M.A. se zúčastnil „Obranného fóra“, které se konalo v Kyjevě a bylo pořádáno ukrajinským prezidentem Volodymyrem Zelenským, jenž na fóru oznámil založení mezinárodní aliance zbrojařského průmyslu. Jejím účelem má být mimo jiné posílení obranného potenciálu Ukrajiny. Akce se zúčastnili zástupci 252 zbrojařských firem z více než 30 zemí včetně České republiky (28.–29. 9. 2023). Na tuto akci navázal podpis dokumentu „Ukraine Defence Industry Compac“ na velvyslanectví Ukrajiny

v Praze za přítomnosti ukrajinského chargé d'affaires a. i. Vitalije Usatého. Dokument za AOBP podepsal prezident RNDr. Jiří Hynek. Jeho hlavním cílem je vytvořit alianci obranného průmyslu a podpořit úsilí Ukrajiny vybudovat silný domácí obranný průmysl integrovaný do bezpečnostního rámce EU a NATO (7. 12. 2023). Prezident AOBP se zúčastnil pracovního setkání ministryně obrany ČR Mgr. Jany Černochové a dalších představitelů resortu MO ČR se zástupci českého obranného a bezpečnostního průmyslu při příležitosti druhého výročí invaze Ruska na Ukrajinu. Následně po tomto setkání se uskutečnila tisková konference, na které vystoupil prezident AOBP (26. 2. 2024). Spolupracovali jsme s Katedrou bezpečnostních studií FSV UK, která připravuje pro MO ČR výzkumnou zprávu o spolupráci českého obranného průmyslu se státem, zejména pak o změnách v tomto vztahu po invazi na Ukrajinu (6. 11. 2023). Administrovali jsme zprostředkování různých žádostí ukrajinských společností vůči členské základně a zahraničním partnerům.

Současné obranné programy EU ve správě Generálního ředitelství pro obranný průmysl a vesmír DEFIS, kterými jsou Evropský obranný fond (EDF), EDIRPA, ASAP, významně vázaly činnost pracovníků kanceláře. Po prvních zkušenostech, a to i přes zatím menší zapojení našich členských subjektů do pro-

jektů, setrváváme v názoru, že je vhodným a dosažitelným zdrojem prostředků a know-how pro české firmy. Proto podporujeme naše větší zapojení do projektů cestou účasti v evropských řešících konsorciích. Speciálně se této problematice věnují viceprezidentka AOBP Ing. Kristýna Helm, Ph.D. a Bc. Václav Syruček. Členský web AOBP má separátní kapitolu, kde kromě aktuálních informací v sekci novinek a v rámci čtrnáctidenních shrnutí aktivit jsou publikovány další materiály k EDF. Je zde také uvedena zvláštní e-mailová adresa edf@aobp.cz pro komunikaci urgentních otázek s členskou základnou. Kancelář AOBP nabízí asistenci v procesu matchmakingu a hledání partnerů do konsorcií. Bc. Václav Syruček se zúčastnil online informačních dní Evropského obranného fondu v Bruselu (28.–29. 6. 2023). V průběhu léta také jednal s pracovníky společností Primoco, EXPLOSIA, ELDIS, ERA, TOVEK a UNOB k získání zpětné vazby k EDF a činnosti AOBP při informování členské základny. MO ČR s naší spoluprací zorganizovalo výroční setkání, kde byly bilancovány jednotlivé výzvy, představeny ty aktuální, a výměna praktických rad pro účast (2. 10. 2023). Viceprezidentka AOBP Ing. Kristýna Helm, Ph.D. vystoupila na webináři „SEREN training on EDF“, který byl určen pro národní zástupce v projektech Horizon Europe, Civil Security for Society, a konal se za přítomnosti zástupců Evropské komise (6. 9. 2023). Bc. Václav Syruček se zúčastnil konference EDF DAYS 2023 pořádané rakouskou partnerskou organizací FFG a rakouskou hospodářskou komorou ve Vídni. Vystoupil s příspěvkem o oblastech národní excelence v oblasti obranného výzkumu a vývoje a prezentaci také využil k představení některých českých firem hledajících partnery pro nadcházející kolo EDF. Networkingový potenciál konference byl využit k prezentování českého průmyslu, sdílení zkušeností s ostatními NFPs a koordinaci společného postupu v otázkách taxonomie Evropské unie (19.–20. 9. 2023). Ve spolupráci se Sekcí průmyslové spolupráce MO ČR jsme zorganizovali v prostorách MO ČR „Informační den o EDF“, na kterém za AOBP vystoupili viceprezidentka AOBP Ing. Kristýna Helm, Ph.D. a Bc. Václav Syruček s prezentacemi o fungování EDF, čerpání financí a postupu hodnocení návrhů. Zúčastnil se i viceprezident AOBP Ing. Jaroslav Pecháček. Za MO ČR vystoupili vrchní ředitelka Ing. Radka Konderlová,

MBA a Mgr. Jaromír Truksa. O své zkušenosti se podělili také zástupci úspěšných řešitelů z ERA a UNOB (2. 10. 2023). Viceprezidentka AOBP Ing. Kristýna Helm, Ph.D. se zúčastnila i formou videokonference „Workshop with Industry“, kterou pořádala EDA a kde byly shrnuty aktuální programy podpory OBP (4. 12. 2023); zajistili jsme účast dvaceti firem na Konzultačním fóru pro vybrané představitele obranného průmyslu a vědeckých institucí, na kterém generální ředitel DG DEFIS Evropské komise Timo Pesonen otevřeně hovořil k samotnému programu a odpovídal na dotazy přítomných (28. 2. 2024). Dvou hybridních setkání s EDF se za ČR zúčastnili Ing. Kristýna Helm, Ph.D. a Bc. Václav Syruček. Proběhlo i setkání formujícího se evropského konsorcia podporujícího činnost National Focal Points (NFPs) EDF, kterého je AOBP členem. To získalo finanční podporu z EDF na vývoj nástrojů, které usnadní navazování přeshraniční spolupráce mezi obranným a bezpečnostním průmyslem. AOBP je jeho aktivním členem a vede jednu pracovní skupinu. Zástupci AOBP prezentovali ostatním členům konsorcia a zástupcům DG DEFIS tuto pracovní skupinu a její úkoly. Samotná práce na projektu začala 1. 12. 2023 a očekává se, že pracovní skupina vedená AOBP splní své úkoly do března 2025. Naši zástupci využili jednání k propagaci konkrétních českých společností a k jejich zapojení do dodavatelských řetězců a na širokém aktivu na síti s představiteli DG DEFIS upozornili rovněž na problematiku zelené a sociální taxonomie, která disproporčně dopadá na OBP (13. 12. 2023).

Mediálně probíraný je nesplněný závazek EU dodat na Ukrajinu do března 2024 milión kusů velkorážní munice a dalšího rozvoje její výroby v rámci EU. Měl být zajištěný na období 2023–2025 tzv. programem ASAP, který vyčlenil 500 mil. EUR a strukturoval je pro jednotlivé komponenty výrobního cyklu. Viceprezidentka AOBP Ing. Kristýna Helm, Ph.D. se zúčastnila jednání k Nařízení k ASAP EU na zvýšení kapacity výroby velkorážové munice. Jednání, které se konalo v prostorách Ministerstva obrany ČR, vedla vrchní ředitelka Sekce průmyslové spolupráce Ing. Radka Konderlová, MBA. (23. 10. 2023). V rámci ASAP uspěli členové AOBP, konkrétně společnost EXPLOSIA (10 mil. EUR) a společnost STV Group (5 mil. EUR).

V oblasti aktivit AOBP v mezinárodních organizacích (ASD, NATO, EK) se prezident AOBP jako vedoucí české delegace zúčastnil zasedání průmyslového poradního orgánu NIAG (NATO Industrial Advisory Group) v lotyšské Rize. Součástí zasedání byl i lotyšský průmyslový den, který se konal na vojenské základně v Ādaži (13.–15. 6. 2023). Viceprezidentka AOBP Ing. Kristýna Helm, Ph.D. se účastnila jednání pracovní skupiny Defence Business Unit v rámci ASD (6. 6. 2023); jednání, které organizovalo oddělení DG DEFIS Evropské komise s představiteli evropských asociací (prostřednictvím videokonference), kde hlavní otázkou bylo nové nařízení Evropské komise ASAP na podporu výroby munice v Evropě (9. 6. 2023); videokonference národních zástupců v panelech NATO STO, která aktualizovala aktivity organizace pro rok 2023 (14. 6. 2023); videokonference SERA Council institutu IHEDN (L'Institut des Hautes Etudes de Défense Nationale) hodnotící její letošní kurs (12. 7. 2023). Členskou základnu jsme informovali o spuštění dvou nových nástrojů pro rozvoj inovačního systému v rámci NATO, ve kterých Česká republika aktivně působí. První ve formě obranného akcelérátoru DIANA, který je zaměřen na podporu technologických start-upů, firem a v budoucnu univerzitních týmů v oblasti přelomových a nastupujících technologií dvojího užití, a druhým je Inovační fond NATO, který představuje multinárodní investiční fond rizikového kapitálu s rozpočtem 1 mld. EUR pro investice do technologických inovátorů. Oba tyto nástroje hledají začínající inovátory, ale i etablované subjekty (např. univerzity, firmy) pro budoucí spolupráci. Evropská komise společně s Evropským investičním fondem (EIF) k dalším již existujícím nástrojům spustily kapitálový nástroj Defence Equity Facility (DEF) na podporu inovací v oblasti obrany (12. 1. 2024). Prezident AOBP vedl českou delegaci na výjezdním zasedání Poradního průmyslového orgánu NATO (NIAG) ve Stockholmu (26.–27. 10. 2023). Viceprezidentka AOBP Ing. Kristýna Helm, Ph.D. se 14. 9. 2023 zúčastnila NIAG Roundtable ke studiím na rok 2024 v sídle NATO v Bruselu. Zúčastnila se i jednání Science and Technology Board (STB) NATO Science and Technology Organization (STO), které probíhalo v Helsinkách (20.–22. 9. 2023) a videokonference národních zástupců (30. 11. 2023). Informace o možnosti zapojení do studií NIAG a do aktivit



NATO STO jsou pravidelně distribuovány napříč členskou základnou.

Proběhly také **kontakty s partnerskými organizacemi** a jinými oborovými organizacemi ze zahraničí. Viceprezidentka Ing. Kristýna Helm, Ph.D. a Mgr. et Mgr. Daniel Svoboda jednali s vedením litevské asociace obranného průmyslu NGPA formou videokonference (30. 6. 2023) a s novým vedením slovinské asociace obranného průmyslu GOIS o možnostech spolupráce (3. 7. 2023), se kterým jednali i viceprezident AOBP Ing. Jaroslav Pecháček a Mgr. et Mgr. Daniel Svoboda formou videokonference (10. 1. 2024). Osobní jednání viceprezidenta Jana Hamáčka, MBA proběhlo s Osmanem Okyayem, prezidentem turecké asociace obranného a bezpečnostního průmyslu SASAD na veletrhu IDEF 2023 v Istanbulu. Předmětem jednání byla prezentace čtyř vystavujících českých firem a diskuse o zkušenostech firmy OPTOKON z dvouletého působení jejich pobočky v Turecku (25. 7. 2023). Z jednání navíc vzešla iniciativa a zájem

turecké strany o podepsání Memorandum of Understanding (MoU) s AOBP – draft MoU byl odeslán turecké straně. Sešel se zde i s předsedou partnerské ukrajinské asociace UADSI Jevgenijem Krupou k debatě ohledně pomoci s propojením na české dodavatele a výrobce, a také s prezidentem polské Komory OP Sławomirem Kulakowským s nímž dohodl spolupráci při veletrhu IDET 2025 (5.–6. 9. 2023); v rámci účasti na Paris Airshow proběhla schůzka s partnerskou britskou asociací ADS Group ohledně další spolupráce obou asociací (18.–19. 10. 2023); 9. 11. 2023 se na AOBP uskutečnilo jednání se slovenským „Institute for Central Europe“, vedeným PhDr. Martinem Fedorem, bývalým ministrem obrany Slovenska. Tématem byly inovace a jejich systémová podpora a eventuální další spolupráce. Jednání se zúčastnili Ing. Dušan Švarc a Mgr. et Mgr. Daniel Svoboda. Viceprezidentka AOBP Ing. Kristýna Helm, Ph.D. vystoupila na akci „Visegrad 4 Business Conference“ v rámci panelu „V4 and its robust defence capabilities“. Akce byla spoluorganizovaná: Council of Slo-

vak Exporters, Hungarians in the Market Club, Asociace exportérů, Institute for Eastern Studies, Visegrad Fund a Ministerstvem zahraničí ČR (28. 11. 2023).

V hodnoceném období byl úspěšně završen **Vzdělávací projekt pro pracovníky členských firem** výzvy č. 110 MPSV ČR administrativně velmi komplikovanou auditní kontrolou pouze s několika nevýznamnými připomínkami od komise. Administraci projektu realizuje kancelář AOBP svými silami, čímž šetří externí výdaje na jeho organizaci, a to zejména díky úsilí Ing. Kristýny Helm, Ph.D., Mgr. et Mgr. Daniela Svobody a nové asistentky Hany Novotné, která se velmi rychle a úspěšně zapracovala. Současně také probíhá příprava nového vzdělávacího projektu pod výzvou č. 40, přičemž Ing. Kristýna Helm, Ph.D. a Bc. Václav Syruček připravili podklady pro výběrové řízení dodavatelů pro oblasti vzdělávání měkké a manažerské kurzy, jazykové kurzy a účetní, ekonomické a právní kurzy. Proběhlo výběrové řízení a od května 2024 začnou vlastní školení probíhat. Dokončení projektu je stanoveno do 31. 12. 2026 a částka dotace je 7,9 mil. Kč. Využili jsme i možnost dalšího dotačního vzdělávacího projektu, a to v rámci Výzvy Národního plánu obnovy, další profesní vzdělávání zaměstnanců v oblasti digitálních dovedností (IT) a Průmyslu 4.0, „NPO – Digi pro zastřešující subjekty“. To předchází projekt neumožňuje. V rámci tohoto projektu se budou moci školit členové AOBP v kategorii obecné IT. I na tento projekt proběhlo výběrové řízení na dodavatele. S rozpočtem 10 mil. Kč projekt poběží od jara 2024 do podzimu 2025.

Vnitřní a členské záležitosti

Předchozí valná hromada – volební (v pořadí 27.) Valná hromada AOBP proběhla v době určené Stanovami 3. května 2023 ve formě fyzické účasti představitelů členských firem v Brně. Ze 135 členů se přímo fyzicky účastnilo nebo písemně zplnomocnilo své zástupce 91 členů. Její usnesení v jediném bodě, týkajícím se zaměření další činnosti Asociace, uložilo využít poznatky z vystoupení hostů. V diskuzi vystoupilo osm hostů, v naprosté většině představitelů s námi spolupracujících rezortů a organizací. Jejich

vystoupení spíše bilancovala vzájemnou spolupráci, nepřinesla zásadní impuls ke změně směřování činností, ale ve všech jejich vystoupeních byla řada informací pro firmy prakticky využitelných v různé jejich činnosti. Nesplněné úkoly z valných hromad z minulých let jsou zařazovány do hlavních úkolů činnosti příslušného roku. Pro rok 2024 jsou tak zařazeny úkoly VH 2018 (redukce seznamu duálů a VM) a z plánu byl vyřazen úkol VH 2016 – dlouhodobá fixace obranného rozpočtu na 2 %. Od roku 2018, kdy Valná hromada AOBP

uložila **zmírnit dopady požadovaných přepravních podmínek u tranzitů vojenského materiálu přes okolní státy** do přístavů při exportu mimo EU, jsme sami a prostřednictvím státní administrativy i našich zástupců v EK iniciovali řadu kroků směrem ke státní správě i EU. Došlo na bilaterální jednání ministerstev zahraničí ČR a Polska, intervenovali jsme u německého velvyslance v ČR, vyvolali řízení u EK. Obdržená vyjádření z Bruselu byla nejednoznačná, nicméně v současnosti převládá výklad, že tranzitovaná země (při exportu

mimo EU) má nárok na předložení příslušných dokumentů týkajících se obchodu a může tranzit podle své politiky i nepovolit. Z tohoto důvodu nebyl už tento bod usnesení VH 2018 zařazen do plánu úkolů na rok 2024.

V souladu se Stanovami proběhlo v hodnoceném období pět **jednání Prezidia**. Opět jsme se snažili jejich konání přiblížit členské základně tím, že se uskutečnila v členské firmě. Červnového jednání se zúčastnil i náměstek ministryně obrany ČR Ing. Daniel Blažkovec, což členům Prezidia umožnilo neformální diskuse k problémům OBP. Jejich termínování vycházelo z momentálních potřeb upřesnění činnosti a proběhla: 3. května 2023 bezprostředně po konání VH v klubu UO (rozdělení zodpovědnosti mezi členy nově zvoleného Prezidia a hodnocení VH), 21. června 2023 v členské firmě TONER s.r.o., Moravská Třebová, 19. září 2023, ve společnosti OPTOKON a.s., Jihlava, 30. listopadu 2023 v sídle AOBP a 25. dubna 2024 v Klášterci nad Ohří ve společnosti Dräger safety s.r.o. Usnesení k jednotlivým jednáním Prezidií měla spíše operativní, krátkodobý charakter a byla všechna splněna. Kromě toho byla přijata také řada rozhodnutí per rollam, většinou jen k žádostem o vstup člena do Rady ředitelů AOBP či přijetí záštity. Plnění samotných rozhodnutí Prezidia bylo kontrolováno na následujících jednáních.

Kancelář Asociace: V průběhu hodnoceného období došlo k výměně asistentky prezidenta. Nedošlo k jejím časovému překrytí, proto řada úkolů byla plněna pracovníky kanceláře Ing. Kristýnou Helm, Ph.D. a Mgr. et Mgr. Danielem Svobodou. Kancelář po celé období pracovala v počtu čtyř pracovníků. Zajištění dalších úkolů pak řešila formou dohody o provedení práce s dalšími osobami. Činnost a kompetence Kanceláře upravuje Vnitřní řád, který je organizačním řádem Asociace ve smyslu Zákoníku práce. V průběhu hodnoceného období nedošlo k jeho změně (poslední změna schválena Prezidiem v r. 2017).

Rada ředitelů AOBP, jako poradní orgán Prezidia, se podílela na činnosti Asociace. Oba její představitelé (předseda Ing. Josef Sedlák a místopředseda Ing. Michal Filipi) poskytovali konzultace k různým technickým otázkám či k jejich zkušenostem při volbě zahraničních veletrhů k naší účasti. Rada ředitelů AOBP má



v současnosti 86 členů. Jen s obtížemi se daří udržovat její aktuální seznam, protože firmy v naprosté většině případů zapomínají informovat o změně svého nominanta – statutárního zástupce z důvodu personální změny. Její předseda a místopředseda mají volební období čtyřleté a jejich volba proběhla na podzim roku 2021. Stanovy dále ukládají uspořádat jednou v průběhu dvou let Shromáždění rady. To zorganizoval formou setkání s nejvyšším vedením AČR na jaře loňského roku její předseda Ing. Josef Sedlák. Ten se aktivně podílel i na přípravě projektu na vytvoření profesní kvalifikace „Koordinátora bezpečnosti veřejného prostoru“. O obou akcích informujeme podrobně v jiné části zprávy.

Sekce. V hodnoceném období byla dokončena i aktualizace členů Sekcí. Prokázalo se, že u některých z nich po personální změně nebylo provedeno doplnění a počet členů Sekce se snížil pod tři členy, což je Stanovami stanovený minimální počet. Sekce jsou odborným garantem stanovisek Asociace pro otázky jednotlivých oborů. Jejich aktivita je velmi rozdílná, ale pokrytím celého spektra činnosti AOBP výrazně přispívají k činnosti a vnímání její odborné úrovně. V současnosti má Rada ředitelů 17 odborných Sekcí. V hodnoceném období byla založena Sekce alternativních technologií a řešení v obranném průmyslu, která se zástupcům MO ČR a GŠ AČR představila na průmyslovém dni konaném 21. 3. 2024 v Ostravě. Jejím předsedou je Ing. Václav Nebeský, LL.M.

Jak již bylo zmíněno v úvodu zprávy, výrazný nárůst členské základny a rozšíření jejího oborového spektra si vynutily některá opatření v komunikaci s členskou základnou. Přes značné potíže se získáním podkladů od

některých členských firem k vytvoření aktuálního „kapesního“ katalogu členů AOBP se na něm stále pracuje a předpokládá se jeho publikace po Valné hromadě AOBP. Je to velmi vhodný informační materiál (i vzhledem k formátu) pro jakákoliv jednání na domácích i zahraničních veletrzích, akcích PROPED či jednáních a prezentacích pro zahraniční delegace. Velmi vhodným nástrojem k propagaci je poté elektronická knihovna AOBP na platformě Publi, kde jsou k dispozici elektronické verze jak katalogů AOBP, tak jednotlivé profily členských firem včetně jejich firemních brožur, katalogů či videí. Prezidium AOBP dále zmocnilo prezidenta AOBP k vyjednávání se společností MS Line o změně stávajícího systému inzercí členů v Katalogu bezpečnostních a obranných technologií (navázané na jejich členský příspěvek).

Na podobné bázi připravuje vydavatelství MS Line zcela nový reprezentativní knižní Katalog bezpečnostních a obranných technologií 2025 až 2026 v anglickém jazyce v interaktivní podobě s proklíkem na portfolia jednotlivých členských firem atd.

Ve sféře podpory aktivit členských firem AOBP nemůžeme opomenout ani lednové Výroční zasedání reprezentativní redakční rady časopisu REVIEW pro obranný a bezpečnostní průmysl za účasti vrcholných představitelů silových resortů státní správy, na kterém byly oceněny nejlepší novinky, výrobky, společnosti, manažeři a osobnosti za rok 2023 z obranného a bezpečnostního průmyslu.

Závěr:

Úkoly stanovené Strategii v období činnosti od VH v r. 2023 byly splněny.

RADA ŘEDITELŮ A JEJÍ SEKCE



Jedním ze základních orgánů AOBP, který reprezentuje expertní roli Asociace je Rada ředitelů. Ta je poradním orgánem Prezidia Asociace. Členem Rady může být statutární zástupce společnosti – člena AOBP, či kterýkoliv její představitel jím nominovaný. V rámci Rady mohou být zakládány odborné Sekce, které plní roli poradenského orgánu Prezidia AOBP, jsou také významnou expertní platformou pro jednání se státními orgány, zahraničními partnery a dalšími subjekty. Pravidla činnosti Rady jsou definovány ve Stanovách a ve Vnitřním řádu Rady ředitelů.

Ředitelům sekcí jsme položili pár otázek a zde jsou některé z jejich odpovědí.



Předseda Rady ředitelů AOBP ČR
Ing. Josef Sedlák

Rada ředitelů AOBP je poradním orgánem prezidenta AOBP a zároveň i jedním ze základních orgánů Asociace. V současné době má Rada ředitelů 86 členů a 17 odborných sekcí. Tyto sekce mohou být zakládány dle zájmů jednotlivých členů, nebo skupin členů s podobnými zájmy. Jako příklad uvedu Sekci

IZS, Sekce bezpilotních prostředků a robotiky, Sekce kybernetické a informační bezpečnosti a další. Sekce podporují expertně Prezidium AOBP a jsou také významnou expertní platformou pro jednání se státními orgány, zahraničními partnery a dalšími subjekty.

K významným akcím Rady ředitelů v roce 2023 patřilo především společné jednání se zástupci Armády České republiky v čele s Náčelníkem Generálního štábu AČR generálporučíkem Karlem Řehkou. Tato schůzka se uskutečnila na půdě ČVÚT v Praze 14. 4. 2023. Jednání bylo zaměřeno na vzájemné informování se o možnostech spolupráce, podpory, sdílení informací pro potřeby výstavby AČR. Zástupci Armády podali informace o základních bojových úkolech a funkcích armády. Informovali Radu ředitelů o potřebách Armády v oblasti digitalizace systémů velení a řízení, o zabezpečení práce s velkými objemy dat, požadavcích na aplikaci umělé inteligence v bojových činnostech Armády, využití robotických systémů a požadavcích na komplexní přípravu při nasazení Armády jako celku.

Na základě těchto informací byla Rada ředitelů požádána, aby se zabývala předvídatelností vývoje v těchto oblastech a pomohla

Armádě i v oblasti legislativních změn, které se v souvislosti s novými funkcemi Armády a využitím nových technologií musí provést. Výsledkem tohoto jednání je, že proběhla celá řada workshopů jednotlivých sekcí, nebo jednotlivých členů Rady s příslušníky Armády a pracovalo se na postupném naplňování požadavků. Do budoucna se připravují další společná jednání, workshopy, na základě konkrétních požadavků Generálního štábu k získání důležitých informací v oblastech technologií, hardwaru, softwaru, zbraňového vybavení a dalších požadavků v duchu představených bojových úkolů a funkcí Armády.





Sekce komplexní ochrana hranic a kritické infrastruktury (KOHKI)

Ing. Jaroslav Pecháček ml.

Co bylo a je prioritou vaší sekce?

Podpora firem z AOBP, dodávajících specializované výrobky a služby v tomto segmentu k ochraně hranic a infrastruktury.

Vytvoření platformy pro komunikaci v rámci firem a synergii ke sledování společného zájmu, tj. nabídku komplexního řešení, ne pouze dílčích výrobků.

Co se podařilo, na co se v blízké době chcete soustředit?

Podařilo se dát dohromady 5 tematických okruhů: ochrana hranic a infrastruktury ze vzduchu, ze země, elektronické zabezpečení, využití komunikačních technologií (ICT) a CBRN ochrana.

K tomu jsme vytvořili tištěnou i elektronickou verzi materiálu pro distribuci na zastupitelských úřadech, výstavách, zahraničních misích, při incomingových návštěvách, tematických seminářích a odborných konferencích.

V čem, v oblasti působení vaší sekce, vidíte rezervy?

Ve větší propojenosti firem, interakci při vytváření informačních materiálů nebo specifických nabídek a zároveň ve větší iniciativě ze strany zúčastněných firem.

Je potřeba využít potenciál a adresovat potřeby zákazníků ve chvíli, kdy potřeby vznikají nebo jsou aktuální.



Sekce pro vědu, výzkum a inovace

Ing. Zdeněk Krejza, PhD.

Co bylo a je prioritou vaší sekce?

Vytváření platformy pro vznik výzkumných týmů i mezinárodních konsorcií, které by měly potenciál ucházet se o národní i mezinárodní projekty financované z evropských fondů.

Co se podařilo, na co se v blízké době chcete soustředit?

V roce 2023 se podařilo sestavit mezinárodní konsorcium složené z 12 firem a výzkumných organizací z 8 evropských zemí. V rámci výzvy European Defence Found byla zpracována a podána projektová žádost na téma „Synergistic effects of hybrid material systems for blast and ballistic protection“.

Do budoucna se chceme soustředit na hledání společných výzkumných témat a možnosti jejich zařazení do programových výzev a národních priorit. Hledání synergií s dalšími sekce, např. sekcí Rozvoje a ochrany prvků kritické infrastruktury.

V čem, v oblasti působení vaší sekce, vidíte rezervy?

Široká oblast podnikatelských zájmů přináší ne zcela kompatibilní výzkumné a vývojové cíle všech členů sekce. V nejbližší době se chystáme s členy Sekce pro vědu, výzkum a inovace k diskusi o účelnosti rozšíření sekce o další členy. Do budoucna bychom se chtěli zaměřit na podporu transferu technologií do zahraničí.



Sekce pro bezpilotní a robotické prostředky

Ing. Jaroslav Řešátko

Co bylo a je prioritou vaší sekce?

Smysluplné zavádění dronů a robotických prostředků do podniků a do složek státní sféry. Cílem je výrazně zlepšit např. ochranu objektů kritické infrastruktury s využitím menšího počtu pracovníků.

Co se podařilo, na co se v blízké době chcete soustředit?

Využívání dronů a robotických prostředků neustále roste, jejich využívání se ukazuje velmi efektivní. Aktuálním úkolem je pracovat na tvorbě takových scénářů užití, které rozšíří možnosti, zvednou efektivitu nasazení při zachování bezpečnosti pro všechny zúčastněné strany i pro okolí.

Znalost dronů je základem pro porozumění v oblasti antidronových systémů. Soustředíme se i na tyto technologie.

V čem, v oblasti působení vaší sekce, vidíte rezervy?

Největší rezervy vidím v šíření znalostí o civilních dronech a dalších příbuzných technologiích. Nedaří se nám s jejich vlastnostmi (kladnými i zápornými) seznamovat všechny složky státní sféry. Přestože aktuální situace ukazuje, jak významnou roli tyto prostředky sehrávají v otevřených konfliktech.



Muniční sekce
David Hác

Co bylo a je prioritou vaší sekce?

Prioritou muniční sekce a jejich členů je zajistit v návaznosti na potřeby AČR výrobu páteřních typů munice na území ČR tak, aby v případě ohrožení bezpečnosti státu byla zajištěna obranyschopnost naší republiky.

Co se podařilo, na co se v blízké době chcete soustředit?

Díky úzké spolupráci se Sekcí průmyslové spolupráce MO ČR se daří iniciovat projekty pro zavádění výroby munice pro nově pořízenou techniku AČR na území ČR a to jak v oblasti středorážové, tak velkorážové munice. Prioritou sekce pro následující období je proto rozšířit tuto iniciativu i do dalších oblastí, jako jsou protitankové střely, ženijní munice nebo vyčkávací munice a munice pro drony.

V čem, v oblasti působení vaší sekce, vidíte rezervy?

Pro další rozvoj aktivit v rámci muniční sekce by nám pomohlo větší zapojení Sekce rozvoje sil MO ČR a GŠ AČR, což by členům přineslo hlubší vhled do strategie a rozvojových plánů AČR ve větším časovém předstihu a poskytlo dostatečný čas pro přípravu řešení v rámci jednotlivých oblastí.



Sekce pro IZS a vojenské zdravotnictví
Ing. Pavel Kostka

Obě sekce, zabývající se bezpečností a obranou státu, se vzájemně prolínají jak odborně, tak strukturálně, a hrají klíčovou roli při řešení krizových situací. Moderní pojetí a koncepční přístupy k jejich činnosti kladou důraz na mobilitu a rychlost reakce, na rozdíl od předchozích modelů velkých polních nemocnic složených z kontejnerů. Dnes je důraz kladen na poskytování rychlé a bezprostřední zdravotní pomoci za účelem zachování a stabilizace životních funkcí postižených osob a jejich následné přepravy do stacionárních zdravotnických zařízení.

Mezi klíčové priority obou sekcí patří sledování nejnovějších trendů v urgentní medicíně a jejich rychlá implementace, spolupráce na vývoji, výzkumu a výrobě v rámci domácího průmyslu s cílem minimalizovat závislost na zahraničních dodavatelích v případě krizových situací. Důležitou roli hraje také poskytování rychlých a operativních servisních služeb.

Významným úspěchem obou sekcí je navázání odborné spolupráce s Armádou České republiky a postupné snižování byrokratických překážek. Komunikace s koncovými uživateli umožňuje okamžitou reakci na jejich aktuální potřeby a optimalizaci technických parametrů. V tomto duchu se 30. května 2024 uskuteční „Průmyslový den AČR – vojenské zdravotnictví“ ve spolupráci s Ministerstvem obrany ČR, Armádou České republiky, Akademií obrany a Asociací výrobců a distributorů zdravotnických prostředků ve Zlíně. Akce se zaměří především na mobilní zdravotnická pracoviště vhodná pro použití v Armádě ČR, ale také v zahraničí, například na Ukrajině.

Stále existují rezervy v rozvoji mezinárodní spolupráce s armádami a podniky v zahraničí, zejména v oblasti vědy, výzkumu a analýzy potřeb, a v případě nutnosti v dodávkách větších investičních celků. Společný výzkum a vývoj, stejně jako výrobní kooperace, mohou významně přispět k úspěšnému prosazení na zahraničních trzích.

Další výzvou je posílení českých dodávek v rámci humanitární pomoci Ukrajině. Kromě vojenského vybavení je zapotřebí zvýšit podporu v oblasti zdravotní péče, což může významně snížit počet zraněných vojáků a zkrátit dobu rekonvalescence.

Je také důležité zlepšit účast na PROPEDech (Programy rozvoje obrany a podpory exportu obranného průmyslu) organizovaných Ministerstvem obrany ČR a Ministerstvem zahraničních věcí ČR. Efektivní příprava a prezentace nabídek, přizpůsobených potřebám jednotlivých zemí, mohou posílit postavení České republiky na mezinárodní scéně.



Foto ze Sekce pro IZS a vojenské zdravotnictví



Sekce alternativních technologií a řešení v obranném průmyslu (SATOP)

Ing. Václav Nebeský, LL.M.

Co bylo a je prioritou vaší sekce?

Do začátku jsme si stanovili tři priority/cíle:

- definice nových, alternativních technologií a rámcového řešení pro obranný průmysl – vysvětlení: žádná společnost v naší sekci není zbrojařská firma, nicméně máme zajímavé produkty, které se dají využít jako alternativa k leckdy překonaným obranným řešením,
- způsob propagace těchto technologií vůči klíčovému subjektům na trhu (Ministerstvo obrany ČR, Armáda České republiky, Policie ČR, Hasičský záchranný sbor, Univerzita obrany apod.), zpočátku v rámci ČR, následně v rámci společně vydefinovaných zemí a trhů. Dne 21. 3. 2024 proběhl pod hlavičkou AOBP SATOP průmyslový den zaměřený na alternativní řešení a technologie pro zástupce Ministerstva obrany ČR a Generálního štábu AČR,
- společný postup v rámci obchodních a marketingových akcí (prezentace, veletrhy, workshopy apod.), s cílem efektivněji propagovat a šetřit náklady na marketing (sdílením).

Co se podařilo, na co se v blízké době chcete soustředit?

Podařilo se nám průmyslový den (viz info výše), soustředit bychom se chtěli na společný integrovaný produkt – detaily však zatím nemohu uvést.

V čem, v oblasti působení vaší sekce, vidíte rezervy?

Na tuto otázku se dá těžko odpovědět, naše sekce vznikla teprve minulý rok v září.



Sekce pro informační technologie (SIT)

Ing. Jaroslav Řeha

Co bylo a je prioritou vaší sekce?

Jejich hlavním zaměřením je vyvíjet produkty zaměřené na řízení zdrojů a optimalizaci ekonomických, logistických a administrativních procesů. Dlouhodobá spolupráce se zákazníky a získané zkušenosti umožňují uplatňovat bohaté zkušenosti jak při implementaci, tak při optimalizaci souvisejících procesů. Není žádným tajemstvím, že hlavními odběrateli jejich produktů a služeb jsou převážně organizační prvky MV a MO ČR. Na zahraničních trzích se dlouhodobě daří zaujmout zákazníky především společností AURA.

Členové sekce pozorně sledují vývojové trendy v technologiích, trendy v organizačních a procesních změnách u klíčových zákazníků a samozřejmě i politický a ekonomický vývoj v ČR, Evropě a ve světě. Tak jako i jiné společnosti se i členové SIT individuálně připravují na potenciální změny a na předpokládané požadavky zákazníků. V tomto směru dochází mezi členy ke kooperaci a výměně zkušeností týkající se jak ČR, tak i zahraničí. K dobré atmosféře rovněž přispívá i skutečnost, že si členové principiálně nekonkurují a svým portfoliem produktů a služeb se doplňují.

Dlouhodobou prioritou členů SIT je poskytovat zákazníkům své získané know-how a být jim vždy nablízku, a to s cílem maximálního porozumění jejich problémům a potřebám. Myslím, že jsme si všichni vědomi dynamičnosti probíhajících změn a transformací, které se nevyhýbají ani personálním změnám. A tak velmi často dochází k situacím, kdy s odchodem specialistů zákazníka

rovněž odchází i interní znalosti a jejich know-how. Prioritou sekce jako takové je být připraven na výzvy a realizace potřeb zákazníků v širším rozsahu. Mám na mysli poskytnout integrované řešení a související služby podporující celý komplex řízení zdrojů, a to jak personálních a ekonomických, tak rovněž materiálních a obecně i majetkových. Naše dlouhodobé priority potvrzují i události spojené s konflikty na Ukrajině, ale také i na Blízkém východě. Prostřednictvím realizovaných projektů ve zmíněných oblastech a přímých diskuzích se zákazníky vidíme, jak důležité a potřebné je disponovat včasnými a věrohodnými informacemi jako základem pro řízení zdrojů.

Nemám na mysli různé separátní plány jednotlivých ministerstev nebo jejich organizačních prvků, ale integrované řízení napříč státní správou (a samosprávou) založené na standardech. A když standardy, tak by měly respektovat především standardy klíčové aliance – NATO, ke které se dlouhodobě hlásíme. Máme možnost sledovat všechny neduhy, které si lze představit, a které plynou z jejich nenaplnování.

Příkladem je identifikace materiálu, kdy jeden konkrétní materiál je pojmenováván v každém rezortu jinak a bez jasného označení. Představte si situaci, kdy na nějakém teritoriu kooperují spojenecká vojska se stejnou nebo blízkou technikou a výzbrojí (které jsou rovněž předmětem standardizace), a pro její opravy potřebují urychleně náhradní díly. Není čas a ani prostor pro posílání obrázků nebo telefonické volání. Doba vyžaduje rychlé, věcné a přesné informace a vysokou bezpečnost jejich přenosu. A toho lze dosáhnout mimo jiné standardizací pro identifikaci a kodifikací materiálu. Logicky vzato, pokud takto mají odborně komunikovat alianční vojska, pak zrcadlově musí být takový systém uplatňován i interně v jednotlivých zemích. Tímto způsobem budou i vytvořeny podmínky pro plnění požadovaných úkolů HNS (Host Nation Support). A jsme opět na začátku – jak chceme řídit zdroje v ČR? A jak ve vztahu k různým stupňům krizového řízení?

Na co se v blízké době chcete soustředit?

Osobně spatřuji potřebu členů sekce mít možnost otevřenějších dialogů s jejich klíčovými zákazníky ve státní správě. Chtěl bych přispět k ukončení tolik diskutované problematiky

Vendor Locking a různých exit strategií a více se soustředit na přínosy plynoucí ze vzájemné spolupráce státu a průmyslu, které jsou pro řešení krizí klíčové. Přesvědčují mě o tom i současné válečné konflikty.

Máme i první pozitivní zkušenosti, jako jsou např. kulatý stůl NGŠ se zástupci průmyslu nebo kulatý (hranatý) stůl NSV AČR s vybranými poskytovateli systémů a služeb v oblasti KIS. Jednodušeji řečeno k našim nejbližším cílům lze zařadit přispívání k otevřenější komunikaci.

V praktické rovině vidíme velký prostor v nápomoci obnovování znalostí u zákazníků, vysvětlovat jim, proč byly implementované a provozované produkty vyvinuty tak či onak, a rovněž přicházet s návrhy na vylep-

šení poskytovaných řešení. Uvědomujeme si, že vývoj technologií je dynamický, a že i s pomocí nových technologií můžeme zákazníkům ještě více zefektivnit procesy a činnosti a tím rovněž uvolnit lidský faktor pro činnosti jiné.

V čem, v oblasti působení vaší sekce, vidíte rezervy?

Myslím si, že bychom mohli poukázat na řadu výzev vedoucí ke zlepšení. V poslední době se pozitivně hovoří o českém zbrojním průmyslu, o jeho umu, kvalitě a rychlosti dodávek. Jsme svědky školení a výcviku ve využívání dodaných řešení jak u zahraničních zákazníků, tak i na území ČR. Máme velmi dobré zkušenosti se Sekcí průmyslové spolu-

práce MO, agenturou AMOS, a to ve smyslu podpory umístění našich produktů a souvisejících služeb v zahraničí, přesněji v současné době směrem na východ. Přínosy ze zahraničních zakázek jsou zajímavé nejen pro firmy jako takové, ale i pro stát. Všem se primárně vybaví hlavně ekonomická stránka, nicméně pro nás jde o benefit mnohem větší. Získáváme další zkušenosti, a tím si vybudujeme svůj know-how diamant, a získané finanční prostředky a rozšířené zkušenosti máme možnost vracet zpět do ČR. Obdobnou podporu je potřeba budovat i na další světové strany. A v tom vidím současné rezervy a zároveň příležitosti do budoucna.

Autor: Eva Soukupová

SYSTEMY ERA BUDOU HLÍDAT VZDUŠNÝ PROSTOR POBALTÍ

ERA získala novou zakázku v Pobaltí. Její systém WAM bude instalován v Litvě a bude sledovat letový provoz nad celou zemí a částečně i nad Baltským mořem. Litva je po Lotyšsku další z pobaltských států, které díky originálně české technologii multilaterace získají přehled o průletu letadel nad svým územím.



ERA podepsala smlouvu na nový projekt s litevským řízením letového provozu Oro navigacija letos v dubnu na základě vyhraného tendru. ERA v roli hlavního dodavatele nainstaluje síť pozemních stanic svého nejnovějšího přehledového systému MSS-5, kombinujícího technologie multilaterace a ADS-B. Podle detailních specifikací ve smlouvě bude systém WAM Litva poskytovat data pro celou letovou oblast Vilnius FIR (Flight Information Region) a dalších 50 námořních mil kolem ní, což prakticky zna-

mená kompletní pokrytí vzdušného prostoru nad celým územím Litvy plus monitoring příhraničních oblastí, včetně části baltského pobřeží.

„Tento projekt má nejvyšší prioritu, protože zaručí nejlepší možnou úroveň kvality řízení letového provozu v Litvě. Vysoce hodnotíme dlouholeté zkušenosti firmy ERA, které prokazují funkční systémy stejného typu instalované v jiných zemích. Navíc věříme, že získáme špičkové řešení pro sledování vzdušného prostoru přesně podle potřeb naší země,“ uvedl generální ředitel Oro Navigacija Saulius Batavičius.

Kromě letiště ve Vilniusu budou informace z nového systému využívat i další tři letiště sloužící městům Kaunas, Palanga and Šiauliai. Přesnější data využijí k optimalizaci navádění letadel na přiblížení k letišti před přistáním.

„Těší nás, že budeme pracovat na dalším projektu v pobaltské zemi. Loni jsme dokončili



obdobný projekt celouzemního pokrytí Lotyšska a letos navážeme novým partnerstvím v Litvě,“ zhodnotil kontrakt Ondřej Chlost, generální ředitel ERA.

*Autor: Lenka Reichová
Foto: ERA*



Jsmo inovativní česká společnost AG DEFENSE POLYMERS, specializující se na výzkum a výrobu munice z nanostrukturovaných plastů. Naše technologie poskytují významné příležitosti pro modernizaci vojenského průmyslu. Jako výzkumný a vývojový subjekt zaměřený na oblast nanostrukturace polymerů jsme v České republice jedineční v oblasti technologií výroby polymerních nábojnic velké, střední a malé ráže. Naše nábojnice přinášejí významné výhody, jako např. značné snížení hmotnosti, vylepšené balistické vlastnosti, zvýšení přesnosti a rychlosti, potřebu nižšího množství prachu apod. Naše nábojnice úspěšně prošly všemi testy v EU, čímž jednoznačně prokázaly svou účinnost a spolehlivost.

Nabízíme dodávky plastových nábojnic a dodávky technologie výroby plastových nábojnic na klíč. Naši specialisté poskytují profesionální konzultace a implementaci ve všech fázích výrobního cyklu.

KONTAKTNÍ OSOBA: Ing. Jan Koudelka



AG DEFENSE POLYMERS a. s.

Šamotka 257
269 01 Rakovník
+420 233 371 850
jan.koudelka@agdefensepolymers.com
www.agdefensepolymers.com



Společnost AKM GROUP-CZ byla založena v Praze v roce 2001. Zpočátku se společnost specializovala na obchod se zbožím dvojitěho užití a náhradními díly pro letectví. Později do svého sortimentu zařadila ruční palné zbraně a munici, dělostřeleckou munici, minometné náboje, granáty, granátomety, minomety, rakety, protitankové zbraně, obrněná vozidla, systémy protivzdušné obrany, bezpilotní letouny a protipatření pro bezpilotní letouny. Společnost má exkluzivní smlouvy na prodej vojenského zboží a zboží dvojitěho užití od známých světových výrobců. Společnost aktivně rozvíjí vlastní logistickou infrastrukturu a pracuje na zahájení společné výroby zboží dvojitěho užití, zbraní a munice. V krátké budoucnosti bude schopna poskytovat služby skladování a překládky zbraní, střeliva a zboží dvojitěho užití (včetně zboží pod celním dohledem). AKM GROUP-CZ investuje do mladých společností – startupů, které pracují na vývoji nových typů zbraní. Společnost již má zkušenosti s investicemi do výroby velkorázových kulometů, automatických granátometů, bezpilotních letounů a výroby linky na plnění min výbušninami, a na těchto zkušenostech zakládá svůj další rozvoj.

KONTAKTNÍ OSOBA: Jitka Klepetková, členka správní rady



AKM GROUP - CZ

Rubeška 215/1
190 00 Praha 9 – Vysočany
+420 226 201 111
info@akmg.cz
www.akmg.cz



Amicus Verus je spolehlivým partnerem, poskytujícím služby v oblasti strategického poradenství v rámci bezpečnostního, obranného a leteckého průmyslu. Působíme na domácím trhu i v zahraničí, využíváme dlouholeté zkušenosti a know-how, založené na desítkách let spolupráce s našimi klíčovými experty v oblastech mezinárodního obchodu, průmyslové spolupráce, operačních a technických požadavků, diplomacie a vnitrostátní i mezinárodní politiky.

KONTAKTNÍ OSOBA: Jan Tesař, Business Development Director

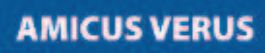

Amicus Verus s. r. o.

nám. Před bateriemi 18
162 00 Praha 6
+420 724 213 977
jan.tesar@amicusverus.com
www.amicusverus.com

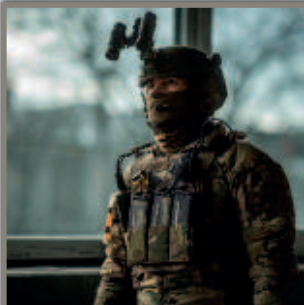

Společnost ARGUN s.r.o. je přední český výrobce ochranných balistických prostředků a taktického vybavení pro armádu, policii a další bezpečnostní složky. Hlavním cílem je zajistit pomocí propracovaného vývoje a testování co nejlepší produkty v té nejvyšší možné kvalitě. Těchto vysokých nároků je firma schopna dosáhnout díky použití nejvyšších materiálů na evropském trhu a zajištění testování všech balistických konstrukcí v akreditovaných zkušebnách. Balistické přílby, balistické vesty, balistické panely a další vybavení, jako např. sumky, bojové a taktické opasky, zdravotnické batohy a spousta dalšího taktického vybavení není pro firmu ARGUN s.r.o. žádnou neznámou. Díky letité praxi v oboru je firma schopna splnit takřka každý nestandardní požadavek zákazníka, jako třeba balistické vložky na zakázku, které dokáže vyrobít do jakéhokoliv tvaru a zajistit balistickou ochranu prakticky čehokoli. Firma dodává své produkty nejen pro evropský trh (např. Estonsko nebo Litva), ale je schopna expandovat i do arabských zemí, např. Spojených arabských emirátů. Společnost má certifikované všechny balistické produkty dle národních norem, nově také podle normy NIJ STD 0101.06.

KONTAKTNÍ OSOBA: Ing. Stanislav Petr, projektový manažer



ARGUN s. r. o.

Jana Krušinky 1693/4
500 02 Hradec Králové
+420 734 806 251
argun@argun.cz
www.argun.cz

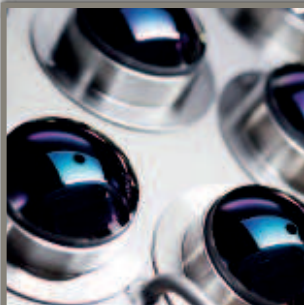

Společnost asphericon je vnímána jako světový lídr ve výrobě přesné sférické, asférické a freeform optiky a výkonných optických systémů. Naším partnerům nabízíme kompletní služby od návrhu a optimalizace optomechanických systémů nebo jednotlivých komponent optických systémů, a to přes vlastní výrobu včetně návrhu a realizace optických vrstev až po charakterizaci optického systému a jeho testování v souladu s ISO/MIL. Podporu partnerům dokážeme nabídnout rovněž při návrhu a výrobě optoelektronických systémů a senzorů.

Mezi základní portfolio výrobků a služeb patří např.:

- návrh a realizace optomechanických systémů,
- prototypová i velkosériová výroba přesných optických elementů (sféry, asféry, acylindry, axikony) z různých materiálů pro UV, VIS, SWIR, LWIR, s využitím CNC obrábění, SPDT, MRF,
- návrh a realizace optických vrstev v rozsahu 180–5200 nm (EBE, IAD, MS, IBS),
- služby v oblasti metrologie a charakterizace optických systémů,
- unikátní systém pro tvarování laserového paprsku asphericon Beam Tuning.

KONTAKTNÍ OSOBA: Kateřina Bucharová, CSO; Jakub Tuček, Technical sales



asphericon s. r. o.

Milířská 449
463 12 Jeřmanice
+420 488 100 300 | +420 739 589 634
sales@asphericon.cz
www.asphericon.com



Jsmo česká společnost, která pro své klienty ze soukromé i veřejné sféry zajišťuje financování projektů z Evropských strukturálních a investičních fondů a jiných dotačních i privátních zdrojů.

Disponujeme multidisciplinárním týmem lidí s vysokou kompetencí a renomé ve svém oboru s přesahem do různých oblastí. Naši motivací je chuť rozvíjet Českou republiku, region, ve kterém působíme, partnery, klienty i sebe. Jsmo více než poctivými projektovými manažery – máme strategický nadhled a vytváříme architekturu řešení na úrovni programů, plánů i projektů, nalézáme synergie a integrovaná řešení.

Budujeme partnerství a vztahy na národní i evropské úrovni, pracujeme pro Evropskou komisi, získáváme zdroje z centrálně řízených evropských programů typu Horizon Europe, Innovation Fund či European Defence Fund. Máme ambici přispět modernizací a rozvoji českého a evropského obranného a bezpečnostního průmyslu naší kompetencí v získávání zdrojů na rozvoj a inovace.

KONTAKTNÍ OSOBA: Ing. Michal Banot, MBA, vedoucí BU Business Projects



BeePartner a. s.

Nám. Svobody 527
739 61 Třinec
+420 603 982 229
banot@beepartner.cz
www.beepartner.cz



Jsmo specializovaná bankovní instituce, součástí systému státní podpory exportu a ekonomické diplomacie. Podporujeme strategické segmenty české ekonomiky. Společnostem ze sektoru obranného a bezpečnostního průmyslu nabízíme finanční produkty a řešení, která se zaměřují na: financování provozních potřeb a investic; financování výroby pro vývoz a odběratelů; financování zahraničních akvizic a expanze; zajištění závazků ze smluvních vztahů (bankovní záruky); zrychlení plateb za dodávky zboží a služeb (odkupy pohledávek); a dokumentární platby. Rozumíme individuálním potřebám českých výrobců i exportérů a umíme najít řešení „šité na míru“ pro konkrétní transakci. Dle potřeb klientů umíme navázat swifťová spojení s bankami po celém světě. Jako člen mezinárodního platebního systému TARGET2 nabízíme společnostem z obranného a bezpečnostního průmyslu také řešení pro zjednodušení platebního styku v EUR. Neváhejte se na nás obrátit, rádi vám poskytneme individuální konzultaci.

KONTAKTNÍ OSOBA: Ing. Miroslav Stříbrný, ředitel úseku obchodu a exportního financování



Česká exportní banka, a. s.
Vodičkova 701/34
111 21 Praha 1
+420 222 841 100
ceb@ceb.cz
www.ceb.cz



COLORLAK, a.s., významný český výrobce nátěrových hmot, s tradicí výroby od roku 1925. COLORLAK je dlouholetý výrobce nátěrových hmot pro potřeby Armády České republiky i řady armád zahraničních. Jedná se o dodávky ucelených nátěrových systémů s označením ARMY, jež zajišťují velmi vysoké odolnosti a speciální ochranu. Nátěrové systémy ARMY integrují požadovanou vysokou antikorozní ochranu s maskovacím efektem ve viditelné i blízké infračervené oblasti spektra elektromagnetického záření, se zvýšenou odolností proti znehodnocení mechanickými a atmosférickými vlivy a působení procesů speciální čistoty. Nátěrové systémy ARMY jsou určeny pro vnější povrchovou úpravu moderní techniky, výzbroje a materiálů AČR. S využitím nátěrových systémů ARMY je možno se setkat prakticky po celém světě. Jde o nejrůznější armádní zařízení (obytné, lékařské, hasičské a přepravní kontejnery), vozidla (terénní, nákladní, bojová, sanitní, chemická), transportéry (Pandur II), tanky (T72 M4CZ), houfnice (Dana, Zuzana), letadla (L410, L39 nebo L159 ALCA) a vrtulníky.

KONTAKTNÍ OSOBA: Ing. Jiří Dvořáček, vedoucí útvaru průmyslového trhu a exportu



COLORLAK, a. s.
Tovární 1076
686 03 Staré Město
+420 602 571 399
dvoracek@colorlak.cz
www.colorlak.cz



DEFENCE EXPORT a.s. je česká exportní agentura působící na mezinárodních trzích po celém světě v oblasti leteckého, obranného a bezpečnostního průmyslu. Společnost díky svému dlouholetému know-how poskytuje svým zákazníkům řešení na klíč a dodává nejmodernější technologie, unikátní řešení a komplexní služby s využitím pro vojenský i civilní trh. Vzhledem k současným celosvětovým potřebám a hrozbám společnost rovněž nabízí také různá řešení včetně kompletní logistiky pro krizové a nouzové situace.

KONTAKTNÍ OSOBA: Ing. Milan Jurek, MBA, předseda představenstva



DEFENCE EXPORT a. s.
Křížkova 682/34a
186 00 Praha 8
+420 602 616 091
defence@defence-export.cz
www.defence-export.cz



Ve společnosti DEL už téměř 30 let hledáme a nacházíme řešení pro klienty z různých oblastí průmyslu. Nabízíme komplexní dodávky na klíč, navrhujeme a integrujeme řešení třetích stran. Důsledně přitom využíváme výsledky výzkumu a vývoje.

Automatizované linky, robotizovaná pracoviště, jednoúčelové stroje, rozváděče, elektromobilita, fotovoltaika či Průmysl 4.0. To je náš svět. Zkrátka učíme stroje dělat jejich práci. Zákazníka provedeme celým procesem, od prvotní analýzy přes návrh a realizaci, až po finální sběr dat.

Přílífe našich aktivit: **Engineering ve strojírenství • Automatizace technologických procesů • Výroba rozváděčů a ovládacích pultů • Nabíjecí stanice pro elektromobily • Fotovoltaika**

Nejlépe za nás mluví reference. Našimi zákazníky jsou přitom významné společnosti z automobilového průmyslu, energetiky, strojírenství, těžkého i lehkého průmyslu, obranného průmyslu či z oblasti výroby pro zdravotnictví. Future technology DELivered.

KONTAKTNÍ OSOBA: Petr Musil, Director of Engineering Department



DEL a. s.
Strojírenská 2270/38
591 01 Žďár nad Sázavou
+420 566 567 111
del@del.cz
www.del.cz

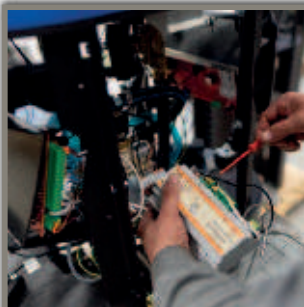

Specializujeme se na výrobu komponentů, dílů a celých zařízení. Naše výrobky zahrnují produkty od nejmenších dílů až po složité celky, které obsahují prvky automatizace, řídicí a silovou elektroniku, peněžní zařízení, hydrauliku a další. Realizujeme všechny vaše požadavky od nákupu vstupního materiálu až po dodání zařízení na místo instalace. Mezi naše výrobky patří jednoduché i složité díly, svařence, montážní celky, například:

Zařízení parkovacích automatů • Kamerové sloupky • Výdejní stojany • Výdejní boxy • Pokladny

Výroba zahrnuje také součásti pro další komplekci stavebních, zemědělských a důlních strojů a zařízení.

Naše strojírenská výroba disponuje širokou škálou technologií, včetně:

Laserového řezání • Ohraňování • CNC skružování • CNC obrábění • Robotického a ručního svařování

Vlastní odborné certifikace, včetně ISO 9001 a ISO 3834-2.

Jsmo hrdí na to, že JSME SOUČÁSTÍ STROJŮ SVĚTOVÝCH ZNAČEK.

KONTAKTNÍ OSOBA: Ing. Jan Šimoník



EC - TECH a. s.
Luhačovská 891
763 21 Slavičín
+420 777 716 795
j.simonik@ec-tech.cz
www.ec-tech.cz

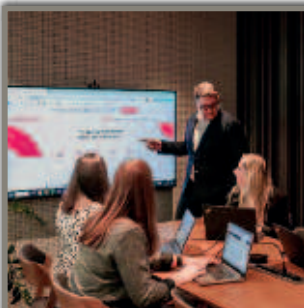

Jsmo enovation – poradenská a dotační společnost. Od roku 2007 pomáháme firmám, veřejným subjektům a nemocnicím získat finanční prostředky. Díky více než 2 000 úspěšným projektům (včetně komunitárních programů) jsme již zprostředkovali více než 47 miliard Kč v různých odvětvích.

Nacházíme pro vás finance v dotačních programech, o jejichž existenci jste možná ani nevěděli. Posoudíme vaše projekty, propojíme různé zdroje financování z ČR i EU a získáme pro vás maximum. Navíc zkušenosti s veřejnými zdroji propojujeme se znalostí specifík veřejné správy.

KONTAKTNÍ OSOBA: Ing. Alexandr Jakobe, ředitel strategických vztahů



enovation s. r. o.
Sokolovská 695/115b
186 00 Praha 8 – Karlín
+420 737 460 834
alexandr.jakobe@enovation.cz
www.enovation.cz



EO SECURITY s. r. o. je nezávislá společnost, která se zaměřuje na poskytování špičkové úrovně řešení v oblasti kybernetické bezpečnosti a ochrany informací. K identifikaci a eliminaci obtížně odhalitelných zranitelností využíváme profesionální tým i špičkové technologie. Naše portfolio klientů zahrnuje mezinárodní klienty z různých odvětví. Vyrábíme a vyvíjíme jak produkty, tak software, které vaši organizaci zajistí eliminaci kybernetických hrozeb a ochranu před odposlechem a únikem citlivých informací.

KONTAKTNÍ OSOBA: Ondřej Adamík



EO SECURITY

EO SECURITY s. r. o.

Trnitá 500/9
602 00 Brno
+420 515 906 006
sales@eo-security.com
www.eo-security.com/



Future Advanced Technologies, z.ú. (FAT) zaujímá vedoucí pozici v propojování odborné komunity prostřednictvím organizování odborných akcí a rozvojových aktivit v oblasti bezpečnosti a obrany. Hlavním účelem a základním posláním ústavu je vyhledávání nových a pokročilých technologií, mapování jejich využitelnosti, podpora inovačních procesů, podpora zajišťování potřeb bezpečnostního systému státu především formou spolupráce státních institucí, akademické sféry a soukromého sektoru, či formou mezinárodní spolupráce. Future Advanced Technologies je od roku 2023 organizátorem akcí a aktivit mezinárodního projektu FUTURE FORCES FORUM (FFF), v rámci kterého se podílí na přípravě a realizaci výstav Future Forces, odborných panelů, oficiálních zasedání pracovních skupin NATO či dalších networkingových aktivitách v oblasti bezpečnosti a obrany.

Nadcházející ročník FUTURE FORCES FORUM proběhne v týdnu od 14. do 18. října 2024 v Praze. Výstava Future Forces Exhibition a řada odborných panelů se uskuteční na PVA EXPO PRAHA od středy 16. do pátku 18. října.

KONTAKTNÍ OSOBA: Bc. Adam Drnek, předseda správní rady FAT a výkonný ředitel FFF



Future Advanced Technologies, z.ú.

Brigádníků 44/2
100 00 Praha 10
+420 277 010 666
info@future-forces-forum.org
www.FFF.global



GRENA, a. s. je ryze českou společností se sídlem ve Veselí nad Lužnicí, jejíž historie sahá až do roku 1941.

Hlavní oblastí výroby jsou nehořlavé, akustické a izolační desky na bázi minerálu.

Tyto produkty mají široké využití v elektromobilitě, bezpečnostních řešeních pro technologie, stavitelství, lodním průmyslu, při stavbě krbů a kamen, výrobě dveří a v řadě dalších oborů a odvětví. Sortiment vyvážíme do více než 30 zemí světa. Naše druhá divize se orientuje na povrchové úpravy materiálů ve všech možných provedeních. Vyrábíme expandovaný vermikulit má široké uplatnění jako vysokoteplotní izolace při výrobě v hutích, slévárnách, sklárnách. Používá se jako spýká izolace při transportu nebezpečných materiálů, jako přísada do betonu a malt ve stavebnictví a jako sorbent v chemickém průmyslu. Dále se využívá v chovatelství pro inkubaci vajec, jako teraristický substrát a stelivo. V zahradnictví se používá ke skladování ovoce, zeleniny a hlíz, pro hydroponii a jako přísada do substrátů. Grena je držitelem mezinárodních certifikátů EPD, FSC, ISO, GRM A Bulkhead, GRM A ceiling B-0, GRM A non-combustible, ETA.

KONTAKTNÍ OSOBA: Petr Lužný, obchodní ředitel



GRENA, a. s.

Třída Čs. armády 541
391 81 Veselí nad Lužnicí II
+420 381 549 111
grena@grena.cz
www.grena.cz



Posláním naší společnosti HICO je již téměř tři desetiletí jasně dané: skutečná inovace, která je založena na zkušenostech. HICO celosvětově dodává zákazníkům v leteckém, obranném, námořním a kosmickém průmyslu bezkonkurenční softwarové řešení pro **Integrovanou Logistickou Podporu (IPS a ILS)**.

Zároveň také poskytujeme služby v oblasti **Technické Dokumentace (S1000D, ATA iSpec, CMP)**. Inženýrskou podporu údržby, designu a plánování, jako je **Analýza Logistické Podpory (LSA/PSA) (S3000L)** a **Analýza Preventivní Údržby (PMA) (S4000P)**, a to vše dokonce nad rámec mezinárodních standardů.

Dále také poskytujeme **optimalizaci hospodárnosti (LCC – Life Cycle Cost Reduction)** a integraci, zpracování a správu materiálů a náhradních dílů (S2000M), které jsou pokryty naší nabídkou nejmodernějších služeb a produktů. Naše globální týmy se zaměřují také na softwarová řešení šitá na míru v oblasti IPS a ILS, školení na specifické **ASD S-Series**, implementaci procesů a agilní zákaznickou podporu.

Naše vůdčí globální postavení v oblasti technické dokonalosti lze jednoduše shrnout takto: „Don't try. Rely.“
„HICO. We integrate product support.“

KONTAKTNÍ OSOBA: Alberto Hütter, ředitel oddělení Integrované Logistické Podpory
Werner M. Schadelbauer, zakladatel a jednatel společnosti



HICO Czech s. r. o.

Pernerova 652/55
186 000 Praha 8 – Karlín
+420 226 216 006 | +420 777 901 922
business@hico.com
www.hico.com



Holík International je česká společnost primárně se specializující na výrobu a vývoj rukavic a obuvi. Její úspěch v těchto oborech je založen na efektivním propojení tradičních a ověřených postupů s moderními technologiemi. Za více než 30 let se firma Holík International etablovala mezi světovou špičku v hasičském, záchranném, policijním, vojenském a zdravotnickém prostředí.

Tyto produkty jsou vyváženy do více než 64 zemí světa.

Mezi dlouhodobé partnery Holík International patří hasičské a záchranné sbory v USA, Německu, Rakousku, Tchaj-wanu a státech Jižní Ameriky. Taktické rukavice této společnosti využívají armády a policie z Rakouska, Francie, Velké Británie a Singapuru.

KONTAKTNÍ OSOBA: Tomáš Pekař, CEO



HOLÍK INTERNATIONAL, s. r. o.

Za Dvorem 612
763 14 Zlín – Štípa
+420 577 125 500
info@holik-international.cz
www.holik-international.cz



INSTITUTE OF BLAST & IMPACT PROOF CONCRETE (IBIPC) přináší bezpečnostní řešení pro obranný průmysl, kritickou infrastrukturu a civilní obranu. Celkem 22 typů ochranných prvků IBIPC zvyšuje odolnost a poskytuje vysokou úroveň zabezpečení objektům kritických pro obranu státu, proti hrozbám teroristického útoku, sabotáže, hybridního útoku, asymetrického konfliktu nebo útoku profesionální armády. Společnost IBIPC je katalogizovaným výrobcem NSPA – NATO Support and Procurement Agency s přiděleným NCAGE – NATO Commercial and Government Entity Code 8286G. Produkty IBIPC mají přidělené NATO STOCK NUMBER a jsou vyrobeny z vodovzdorného, patentově chráněného kompozitního ultravysokopevnostního betonu s rozptýlenou mikrovláknitou výztuží z vysokopevnostní oceli – ULTRA HIGH PERFORMANCE FIBER REINFORCED CONCRETE (UHPFRC) – s fyzikálními a mechanickými vlastnostmi zachování extrémní tvarové stálosti. Byly vyvinuty ve spolupráci s ČVUT v Praze a Univerzitou obrany, testovány a certifikovány Vojenským výzkumným ústavem podle normy NATO STANAG 2280:2016 Ed. 2 na balistickou, výbuchovou a střešinovou odolnost vysokých hodnot.

KONTAKTNÍ OSOBA: Mgr. Pavel Bělohorský, CEO



INSTITUTE OF BLAST & IMPACT PROOF CONCRETE s. r. o.

Jihlavská 2512/3
591 01 Žďár nad Sázavou 1
+420 244 400 940 | +420 777 323 836
info@ibipc.com
www.ibipc.com



Ve společnosti InfoConsulting Czech s.r.o. se už více než 20 let specializujeme na komplexní dodávky inovativního podnikového informačního systému IFS – od implementace, přes špičkovou podporu až po kontinuální rozvoj podle potřeb zákazníka. O hladké nasazení podnikového systému se stará náš expertní tým zkušených a certifikovaných konzultantů a projektových manažerů. Ti při implementaci řešení využívají nástroje a doporučenou metodiku stanovenou přímo výrobcem systému. Naším zákazníkům jsme dlouhodobými strategickými partnery. Společně rozvíjíme stávající řešení tak, aby podpořilo růst a konkurenceschopnost firmy. Vždy hledáme to nejlepší řešení a dbáme na to, aby každá inovace měla jasný přínos.

KONTAKTNÍ OSOBA: Dana Kovačovičová, Marketing Manager



InfoConsulting Czech s. r. o.
 Budějovická 778/3a
 140 00 Praha 4 – Michle
 +420 725 978 204
 infofoc@infoconsulting.com
 www.infoconsulting.com

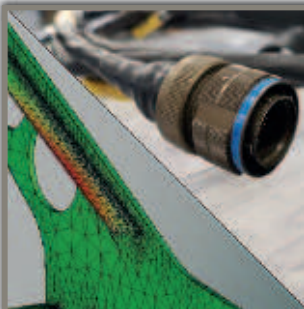

LATANIR s. r. o. je česká technická firma se zakázkovým vývojem a malosériovou výrobou. V LATANIR jsme specialisté na složité a komplexní technické projekty, kterým pomáháme z vývoje do výroby. Jsme konstruktéři mechaniky, kabeláže a elektronických systémů. LATANIR je malosériový výrobce kabelových svazků, výrobních přípravků a jednocelových strojů. LATANIR se podílí na přestavbách a modernizacích testovacích vozů i statických testovacích pracovišť. LATANIR je integrátor řešení od různých dodavatelů do funkčních celků s komplexním testováním a validací. LATANIR je flexibilní prototypová dílna pro rychlou stavbu a ověřování konceptů. LATANIR je projektový management a koordinace skrze projekty a dodavatelské řetězce, kdy nejraději pomáháme řešit neřešitelné krize. LATANIR znamená Material Sourcing a sklady pro elektrovýrobu. Digitalizace v LATANIR je 3D tisk, 3D scan, vizualizace a data processing. LATANIR jsou servisní flying doktoři s SLA, udržující v chodu testovací stolice v několika zemích EU a před válkou i na Ukrajině. Velmi si ceníme toho, že pomáháme projektům v EXCALIBUR ARMY, ŠKODA AUTO, Volkswagen, Continental, VALEO, TTTech, KOSTAL, RICARDO, ZF Engineering, ČKD, DXC a dalších. LATANIR je váš certifikovaný partner s ISO 9001, ISO 27001, TISAX AL3, v přípravě je AQAP 2110 a pravidelně procházíme audity našich zákazníků.

KONTAKTNÍ OSOBA: Ing. Pavel Růžicka, Business Development



LATANIR, s. r. o.
 Topolová 841
 289 23 Milovice
 +420 608 928 492
 pavel.ruzicka@latanir.cz
 www.latanir.cz



Z vývojového oddělení pracujícího pro padákovou výrobu podniku KRAS a. s., závod Chornice jsme se rozrostli na akciovou společnost čítající 80 vysoce kvalifikovaných odborníků. I přes tento růst jsme si zachovali přátelský přístup a rodinnou atmosféru, která dělá z naší práce i zábavu.

Na českém trhu jsme v tom, co děláme, doslova unikátem. Naše preciznost, vlastní vývojové technologie a tvrdá práce nám otevřely dveře do zahraničí. Již delší dobu expandujeme nejen v rámci Evropské unie, ale i v celosvětovém měřítku.

Naším hlavním výrobním programem jsou padáky, padáková technika a zabezpečovací přístroje, mezi které patří: **vojenské padáky • záchranné padáky • sportovní padáky • zabezpečovací přístroje M2 • technická konfekce**

KONTAKTNÍ OSOBA: Ing. Vladimír Lavička, výkonný ředitel



MarS a. s.
 Okružní II 239
 569 43 Jevíčko
 +420 461 353 101 | +420 702 815 319
 mars@marsjev.cz
 www.marsjev.com | www.m2aad.com



PLP CZECH REPUBLIC (MICOS) | Vytváříme, vyrábíme a dodáváme pasivní komponenty pro optické sítě, které se vyznačují jednoduchostí, inovativností a vysokou přidanou hodnotou. Jako firma z České republiky jsme schopni efektivně zvládat logistiku a poskytovat konzultace přímo u zákazníka.

Naše produkty, včetně optických rozvaděčů, datových skříní pro datová centra či mobilní stanoviště a transportních skříní různých velikostí, jsou designovány pro maximální bezpečnost a odolnost v náročných podmínkách. Jsme připraveni nabízet řešení na míru, specificky přizpůsobená potřebám armádních zákazníků. Díky vlastnímu oddělení vývoje spolupracujeme se zákazníkem od návrhu až po finální nasazení produktu.

Od svého založení v roce 1990 a začlenění do americké skupiny Preformed Line Products (PLP) jsme si vybudovali silnou pozici na trhu. Naše zkušenosti, spolupráce s americkou centrálou a rozsáhlé portfolio produktů nám umožňují úspěšně čelit výzvám i s armádními zákazníky.

KONTAKTNÍ OSOBA: Ing. Jiří Novák, generální ředitel
 Mgr. Jiří Vysloužil, obchodní ředitel



Micos Telcom s. r. o.
 Háj 365
 798 12 Kralice na Hané
 +420 582 307 511
 telcom@micostelcom.cz
 www.micostelcom.com



25 let dodáváme vojenská vozidla, zejména pásová, náhradní díly k nim, těžké zbraně a munici. Zajišťujeme logistiku a výcvik. Opravujeme těžkou techniku. Pracujeme v angličtině, češtině, francouzštině, němčině a ruštině.

KONTAKTNÍ OSOBA: Vojtěch Svoboda, člen správní rady



MORTAR INVESTMENTS a. s.
 Za obecním úřadem 354/7
 140 00 Praha 4
 +420 417 663 011 | +420 604 238 653
 info@mortarinvestments.eu
 www.mortarinvestments.eu



Společnost NDCON GROUP pokrývá širokou škálu problematiky v dopravě a přepravě a její nabídka je zaměřena zejména na

- 1. ZÁKLADNÍ PRODUKTY A SLUŽBY:** zahrnující kompletní dodávky měřících, diagnostických a defektoskopických systémů a technologií, kompletní dodávky a provoz informačních a komunikačních technologií v rámci dopravních systémů, studie realizovatelnosti projektů dopravní infrastruktury, telematické a telemetrické měření v železniční dopravě, realizaci diagnostických a defektoskopických dispečinků a datových skladů v dopravě a dodávky BAT v Railways, Highways, Motorways, Waterways, Seaways, Airways a Pipeways.
- 2. SPECIALIZOVANÉ PRODUKTY A SLUŽBY:** zahrnující přípravu projektů v oblasti rozvoje železniční infrastruktury, kompletní dodávky železničních diagnostických technologií, systémovou integraci ICT řešení v diagnostice, a umělou inteligenci a strojové učení v dopravních systémech.

KONTAKTNÍ OSOBA: Bc. Tereza Matlochová, jednatelka



NDCON GROUP
 Dudova 2585/2
 120 00 Praha 2
 +420 222 360 529 | +420 774 480 870
 ndconlogic@ndconlogic.cz
 www.ndcongroup.com



Společnost Nefab je lídrem v návrhu a dodávkách multimateriálových obalů. Stojí za námi více jak 75 let zkušeností s vývojem a dodávkami komplexních obalů, dle potřeby zákazníka. Jako švédská inovativní společnost, si zakládáme na udržitelnosti a s tím spojenými standardy. V projektech jsou zákazníci našimi partnery. Klademe důraz na to, abychom jasně pochopili potřeby zákazníka a představy o výsledném obalovém řešení, včetně všech parametrů. Při návrhu obalových řešení jsou chytře využívány přednosti různých typů materiálů a jejich kombinací tak, aby výsledný obal byl pro zákazníka nejen jednodušší či pevnější, ale zároveň šetřil celkové náklady na balení, logistiku a CO2. Díky vlastní síti inženýrů a možnosti vlastního testování v ISTA laboratořích si naši zákazníci mohou být jisti, že námi dodaná řešení budou vždy plnit jejich potřeby a očekávání. Většina produkce z obranného a leteckého průmyslu se nedá jednoduše zabalit do obyčejné kartonové krabice. Převážná část zbrojařské výroby musí mít svůj přizpůsobený obal, který ochrání produkt, umožní lehkou manipulaci v terénu a často vyžaduje certifikaci. Výrobci v tomto průmyslu tak z výše uvedených důvodů využívají právě NEFAB řešení. Jsou mezi nimi např. SAAB, AIRBUS, THALES, SAFRAN, NAMMO a v ČR např. ZEVETA, ERA a COLT CZ.

KONTAKTNÍ OSOBA: Ing. Jiří Tesař, Jakub Brázdl



Nefab Packaging Czech Republic, s.r.o.
Tuřanka 1314/110
627 00 Brno – Slatina
+420 725 386 367 | +420 727 985 954
info@nefab.cz
www.nefab.com

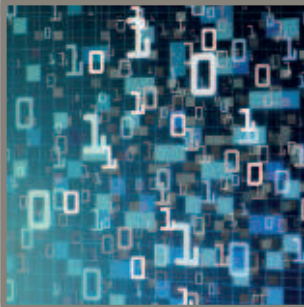

NTT DATA Business Solutions a. s. je softwarová a konzultační společnost poskytující komplexní IT služby a řešení zejména v oblasti ekosystému SAP. Na český trh jsme vstoupili v roce 2002. Naše firma je dceřinou společností NTT DATA Business Solutions AG, která sídlí v německém Bielefeldu. Skupina NTT DATA Business Solutions působí ve více než 30 zemích světa a je součástí skupiny NTT DATA, která v souhrnu čítá více než 310 společností, zaměstnává přes 190 tisíc lidí, působí na všech kontinentech a řadí se mezi globální TOP 10 poskytovatelů IT služeb. NTT DATA je pak součástí NTT Group (NTT = Nippon Telegraph and Telephone) – společnosti, která patří do prestižního výběru Global Fortune 500 (aktuálně na 109. místě), je nejvýznamnější TELCO společností v Japonsku (a čtvrtou největší TELCO společností na globální úrovni) a celkem zaměstnává přes 300 tisíc lidí. Díky tomu, že jsme pevnou součástí takto silné mezinárodní skupiny pokrývající veškeré oblasti od IT poradenství, přes infrastrukturu až například po telekomunikace, tak pro naše zákazníky dovedeme, ve spolupráci s našimi partnerskými společnostmi ze skupiny NTT DATA, zajistit expertizu a dovednosti, které jsou nezbytné pro úspěch v rychle se měnící digitální ekonomice – a to kdekoli po celém světě.

KONTAKTNÍ OSOBA: Martin Koniček, Vice President, Managing Director CZ&SK



NTT DATA Business Solutions a. s.
Hlinky 505/118
603 00 Brno – Pisárky
+420 543 211 723
info-solutions-cz@nttdata.com
www.nttdata-solutions.com/cz/



Naše společnost PEI / Genesis s. r. o. je součástí nadnárodní společnosti PEI-Genesis a soustřeďuje se na dodávky specializovaných řešení konektivity pro prostředí letectví, energetiky, armády, průmyslu, železnice a lékařství po celém světě. Základním portfoliem společnosti je licencovaná výroba konektorů významných světových výrobců jako Amphenol, ITT cannon, Fibreco, LEMO, Cinch, SOURIAU, HUBER+SUHNER, a jejich užití při výrobě propojovacích kabelů dle specifických požadavků zákazníků. Hlavním benefitem a konkurenční výhodou v této oblasti jsou expresní dodávky již od 48 hodin od objednání zákazníkem po dodávku. PEI-Genesis provozuje moderní velko-sklady na čtyřech kontinentech a nově připravuje další distribuční sklad přímo v České republice pro celou Evropu. Společnost PEI / Genesis s. r. o. se nad rámec základního výrobního portfolia zabývá výrobou pasivních a aktivních prvků pro telekomunikaci, vývojem aplikací pro FTTH, propojovacími prvky datových sítí a komponenty pro data-centra, především moderní a jedinečně plně optické switche naší partnerské společnosti HUBER+SUHNER, které jsou špičkovým výrobkem na světové úrovni.

KONTAKTNÍ OSOBA: Mgr. Catherine Deswarte, CEO; Miloš Trinkmoc, Sales Development Manager



PEI / Genesis s. r. o.
Postoloprtská 2675
440 01 Louny
+420 296 180 000-1
czech.sales@peigenesis.com
www.peiconnect.cz
www.peigenesis.com

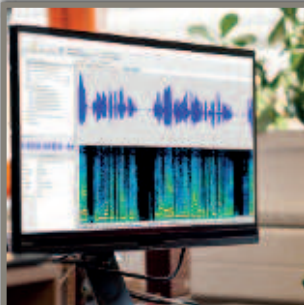

Phonexia je softwarová společnost specializující se na **vývoj špičkových technologií hlasové biometrie a rozpoznávání řeči** od roku 2006:

Phonexia Speech Platform je snadno integrovatelný software pro vojenské, zpravodajské a policejní složky, který nabízí širokou škálu vysoce přesných technologií pro rozpoznávání hlasu a mluvené řeči. Tyto technologie umožňují snadno identifikovat hlas, věk a pohlaví osoby ve velkých objemech zvukových záznamů, stejně jako předvázat řeč na text ve více než 50 jazycích, rozpoznávat mluvené jazyky a detekovat klíčová slova v řeči.

Phonexia Voice Inspector je samostatné, okamžitě použitelné softwarové řešení pro forenzní experty, které využívá velmi přesnou technologii identifikace hlasu mluvčích. Tato technologie umožňuje forenzní porovnávání hlasů nezávisle na jazyku a slovech použitých v řeči. Software je vybaven funkcemi jako automatická separace mluvcích v nahrávce podle hlasu, spektrogram či rozpoznávání fonémů pro podporu efektivního vyšetřování a poskytování důkazů.

KONTAKTNÍ OSOBA: Kateřina Zemanová, Campaigns & Partnership Manager



Phonexia s. r. o.
Chaloupkova 3002/1a
612 00 Brno
+420 511 205 265
info@phonexia.com
www.phonexia.com



Společnost REDCON ONE s. r. o. je plně licencována pro mezinárodní obchod se zbrojnými a obrannými produkty. Jsme obchodní společnost, zajišťující dlouhodobé spolehlivé dodávky našim zákazníkům. Zabýváme se exportem a importem obranného vybavení od ručních zbraní až po dělostřelecké systémy velké ráže.

REDCON ONE s. r. o. je úspěšným pokračovatelem výzkumného programu v oblasti zbrojních olejů, maziv a konzervačních produktů. Zaměřujeme se zejména na klienty z oblasti armády, policie a zbrojního průmyslu.

KONTAKTNÍ OSOBA: Martin Čech, CEO



REDCON ONE s. r. o.
Smetanovo náměstí 979/2
702 00 Ostrava
+420 605 053 330
office@redcon.one
www.redconone.cz



Ve společnosti SINGING ROCK vyrábíme produkty pro vertikální svět. Do horolezectví a práce ve výškách přinášíme jednoduchost, poctivost a férovost. Jsme lezci, kteří tvoří pro lezce. Kde nás najdete? Prakticky všude, kde rozumí lezení a práci ve výškách. Vyvážíme do více jak 60 zemí světa. Víme, co děláme. Vyvíjíme a vyrábíme lezecké vybavení, jako by bylo určeno pro nás. Pokud chcete posouvat své vlastní hranice, přijďte si pro lezecké vybavení k nám. Naše výrobky vytváříme v České republice již od roku 1992.

KONTAKTNÍ OSOBA: Ing. Jiří Hrdina, jednatel; Artsiom Hasiankou, obchodní ředitel



SINGING ROCK s. r. o.
Poniklá 317
514 01 Poniklá
+420 481 585 007
info@singingrock.cz
www.singingrock.cz

AIR FORCE RESERVE COMMAND



DNY NATO DAYS 2024

NEJVĚTŠÍ BEZPEČNOSTNÍ SHOW V EVROPĚ

XXIV. DNY NATO V OSTRAVĚ XV. DNY VZDUŠNÝCH SIL AČR

LETIŠTĚ LEOŠE JANÁČKA OSTRAVA 21. – 22. ZÁŘÍ 2024

TITULÁRNÍ PODPORA



MINISTERSTVO OBRANY
ČESKÉ REPUBLIKY



Moravskoslezský
kraj

HLAVNÍ PODPORA

OSTRAVA!!!

GENERÁLNÍ PARTNER

LOCKHEED MARTIN

EXKLUZIVNÍ PARTNER

SKODA

SPECIÁLNÍ PARTNEŘI

CSG
Czechoslovak
Group



HLAVNÍ PARTNEŘI



CZ

HLAVNÍ PRODUKTOVÍ PARTNEŘI

kofola



OFICIÁLNÍ TECHNICKÁ
PODPORA

audiopro

MARKETINGOVÝ PARTNER

algeco

MODULÁRNÍ STAVBY

PARTNEŘI

CREST COMMUNICATIONS

ACE LETOPROSTOR
EVROPE

atm

CZDEFENCE

iDNES.cz

KK

PROFES

M.S.
PUBLISHING HOUSE

natoaktual.cz

radio.cz

MEDIÁLNÍ PARTNEŘI

PYROS

**22. mezinárodní veletrh
požární techniky a služeb**

ISET

**13. mezinárodní veletrh
bezpečnostní techniky a služeb**

28.–31. 5. 2025

Výstaviště Brno

www.pyros.cz
www.iset.cz
www.idet.cz

IDET

**18. mezinárodní veletrh
obrné a bezpečnostní
techniky**

28.–30. 5. 2025

Central
European
Exhibition
Centre

BVV



**Veletřhy
Brno**



SYSTÉM PROTIVZDUŠNÉ OBRANY SPYDER NA ČESKÉ TATŘE

Společnost RAFAEL úspěšně dokončila test svého pokročilého systému protivzdušné obrany SPYDER v jeho nejnovější konfiguraci All-In-One. Nedávno společnost RAFAEL představila novou konfiguraci systému SPYDER na mobilní platformě české TATRY, obsahující integrovaný radar, elektrooptický odpalovací systém, pokročilý systém řízení a velení a rakety PYTHON a Derby, to vše instalované na jediné platformě. Tato konfigurace slouží jako optimální řešení protivzdušné obrany pro obranu určitého bodu nebo prostoru, buď jako součást baterie SPYDER, nebo nasazená samostatně s minimálním zapojením operátora.

Úspěch současného testu systému SPYDER All-In-One představuje další technologický průlom, jehož je společnost RAFAEL prů-

kopníkem a poskytuje řešení proti různým hrozbám v různých oblastech. Konfigurace systému protivzdušné obrany SPYDER jsou aktivně nasazeny v několika zemích po celém světě, včetně České republiky, která v roce

2020 podepsala smlouvu o vládních dodávkách se společností RAFAEL.

Připravil: Miloš Soukup

Foto: Rafael





Review pro obranný a bezpečnostní průmysl
Mediální platforma Asociace obranného
a bezpečnostního průmyslu ČR

Právě vychází číslo 2/2024

Review



IDET NEWS

Oficiální mediální partner veletrhu IDET pro ČR,
mediální partner AOBP ČR

Vychází při příležitosti veletrhů IDET, ISET, PYROS

IDET NEWS

Security & Defence
Technologies Catalogue

2023
2024

Security & Defence
Technologies Catalogue

2025
2026



Czech Republic



Czech Republic

Security & Defence Technologies Catalogue
Katalog bezpečnostních a obranných technologií

Více informací na straně 70

Security & Defence
Technologies Catalogue

MS MILITARY SYSTEM
LINE S.R.O.

MS Line, s.r.o., Vykáň 82, 289 15 Kounice

e-mail: scook@msline.cz | www.msline.cz | Tel.: +420 773 990 626

Modulární střelnice MSR OpenSpace

Schéma střelnice AD25 X4 OpenSpace

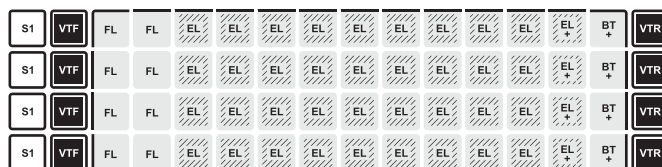

LEDIC MSR přináší vlastní unikátní pokročilé řešení modulárních střelnic (Modular Shooting Ranges) založené na propracovaném a otevřeném systému spojování modulů přepravitelných s využitím běžných dopravních prostředků. Tímto způsobem lze vytvořit nejrůznější možné varianty střelnic k zajištění širokého rozsahu střeleckých výcvikových aktivit. Modulární střelnice jsou určeny pro armádu, policii, jiné bezpečnostní složky a pro civilní sektor.

Koncepce modulárních střelnic jako uzavřených objektů navržených pro různé skupiny uživatelů a jejich specifických potřeb umožňuje volbou vhodného modelu, jeho balistické odolnosti, požadované délky střelby a zvolené úrovně vybavení, vytvořit řešení pro splnění individuálních výcvikových nebo komerčních cílů zákazníka. To vše při zajištění maximální bezpečnosti, hygienicky nezávadného a komfortního prostředí, nepřetržitého celoročního provozu a splnění vysokých nároků na protihluková opatření.

Koncepce MSR OpenSpace zajišťuje prostor střelnice bez jakýchkoliv překážek a umožňuje tak nejširší možný rozsah střeleckých a výcvikových aktivit bez jakéhokoliv omezení. V případě potřeby či přání zákazníka umožňuje vnitřní prostor střelnice rozdělit do samostatně provozovatelných střeleckých sekcí – každé s šířkou až 10 m a v podstatě neomezenou délkou, odlišnými vlastnostmi a vybavením. Koncepce rovněž umožňuje případné přemístění střelnice, její rozšíření či změnu konfigurace. Nároky na umístění střelnice jsou minimální.

Řešení je navrženo tak, aby bylo dosaženo minimálních fixních provozních nákladů, umožněna samoobslužnost, dálková správa a monitoring a zajištěna dlouhá životnost. Řešení je rovněž otevřené pro dodatečný upgrade výcvikovými a řídicími technologiemi a funkcemi.

Při výběru modulární střelnice jsou tak hlavními kritérii již jen požadované druhy výcviku, výkon střeliva a zbraní, délka střelby, kapacita a režim provozu střelnice, volba terčového systému a dalších prvků vybavy střelnice.



Moduly



Ventilation
Front



Ventilation
Rear



Extension
Large



Extension
Large Plus



Fire Line
Large



Bullet Trap
Plus



Sector

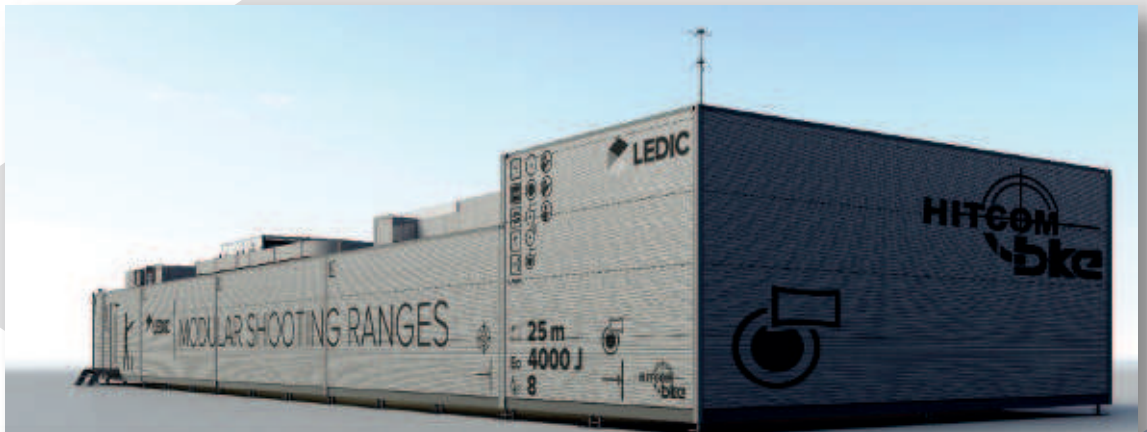
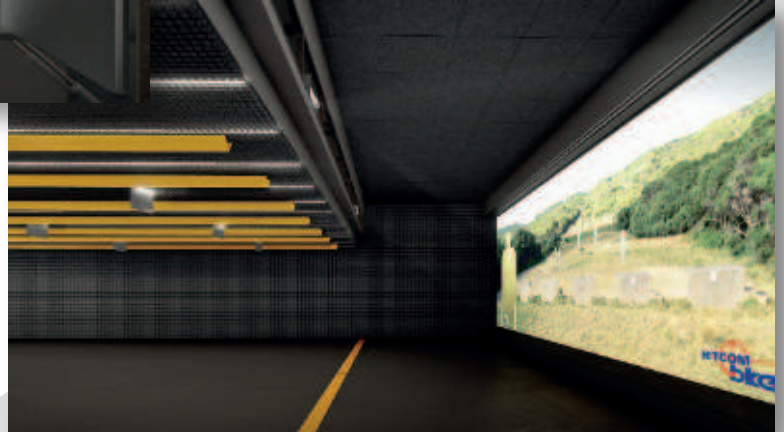
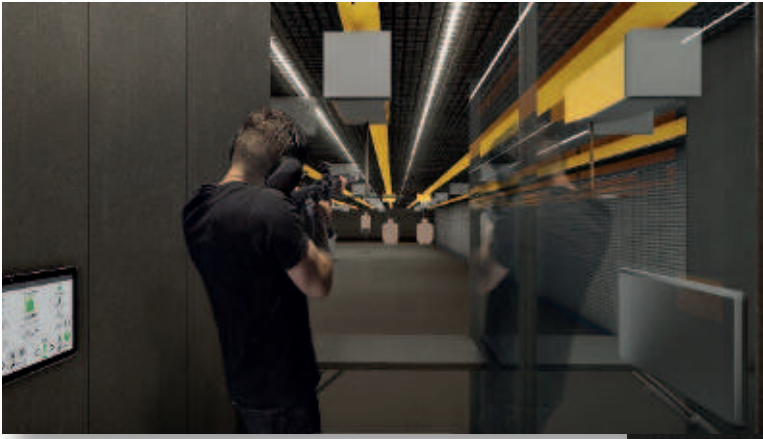

Střelnice MSR OpenSpace může být vybavena terčovým systémem společnosti bke HITCOM GmbH, našeho partnera v oblasti terčových systémů.

Více o koncepci MSR OpenSpace naleznete na www.ledicmsr.cz a v propagačním videu na našem YouTube kanálu zde: <https://youtu.be/CvRJagc3Ef8>

Svůj termín individuálního představení a testovací střelby na Střelnici Křeč, která je naším podnikovým testovacím centrem, si rezervujte na portálu www.lscenter.cz.

Definované parametry střeleckých sekcí

S	Stairs	Gun	Person	Ballistics	A	B	Gear	Shot	Pillar
sectors	floors	m	stands	balistics	E ₀ J	E ₀ J	standard	shots/day	pillars
S1	1	25	8	E	4 000	3 000	STA	10 000	NO



Future Forces

EXHIBITION & FORUM

16. – 18.
ŘÍJNA
2024
PRAHA

**FUTURE
FORCES
FORUM**

www.FFF.global

